

Duravit AG
Werderstr. 36
78132 Hornberg
Phone +49 7833 70 0
Fax +49 7833 70 289
info@duravit.com
www.duravit.com

Leben im Bad
Living bathrooms



news

Duravit Showrooms: Hornberg and Meißen (Germany), Paris (France), New York (USA), Cairo (Egypt), Bizerte (Tunisia) and Shanghai (China). More Infos? www.duravit.com/showrooms

Australia

Duravit Bathrooms Australia Pty Ltd.
PO Box 6327 · Alexandria 2015 NSW
Phone +61 2 8070 1889
info@au.duravit.com
www.duravit.com.au

Austria

Duravit Austria GmbH
Industriezentrum NÖ-Süd
Straße 2a/M38 · 2355 Wiener Neudorf
Phone +43 2236 677 033 0
Fax +43 2236 677 033 10
info@at.duravit.com · www.duravit.at

Belgium/Luxembourg

Duravit BeLux sprl/bvba
Brusselssesteenweg 288
B-3090 Overijse
Phone +32 2 6560510
Fax +32 2 6560515
info@be.duravit.com · www.duravit.be

Brazil

Duravit do Brasil Ltda.
Av. Brig. Luis Antônio, 3530 - cj.71
Telefone (11) 5906-9090
01402-001 - São Paulo - SP
info@br.duravit.com · www.duravit.com.br

Canada

Duravit USA, Inc.
2205 Northmont Parkway
Suite 200 · Duluth, GA 30096
Phone +1 770 9313575
Fax +1 770 9318454
info@usa.duravit.com · www.duravit.us

China

Duravit Shanghai Branch Company
10/F Jiushi Tower
28 Zhong Shan Road South
Shanghai 200010
Phone +86 21 6330 9922
Fax +86 21 6330 4808
info@cn.duravit.com · www.duravit.cn

Duravit Beijing Branch Company

711 Nexus Center, 7/F
19 A East 3rd Ring Road North
Beijing 100020
Phone +86 10 5967 0101
Fax +86 10 5967 0101-100
info@cn.duravit.com · www.duravit.cn

Czech Republic/Slovakia

Duravit Ceska republika s.r.o.
Přímětická 52 · 66901 Znojmo
Phone +420 515 220 155
Fax +420 515 220 154
info@cz.duravit.com · www.duravit.com

Denmark

Duravit Danmark A/S
Jegstrupvej 6 · 8361 Hasselager
Phone +45 8626 6000
Fax +45 8626 6001
info@dk.duravit.com · www.duravit.dk

Egypt

Duravit Egypt
Duravit Building
Elmosheer Ahmed Ismail St.
Sheraton Heliopolis, Piece No.9,
Square 1160, Cairo 11361
Phone +2 02 26968700
Fax +2 02 22681294
duravit.egypt@eg.duravit.com
www.duravit.com.eg

France

Duravit S.A.
C.S. 30010
67241 Bischwiller Cedex
N° Indigo +33 820 820 414
Fax +33 388 906 101
info@fr.duravit.com · www.duravit.fr

Hong Kong

Duravit Asia Limited
Unit 3408B, 34/F, AIA Tower
183 Electric Road
North Point · Hong Kong
Phone +852 2219 8780
Fax +852 2219 8893
info@hk.duravit.com
www.duravit.com.hk

Hungary

Duravit AG
Magyarország Képviselet
Panoráma u. 30 · 2083 Solymár
Phone +36 26 564465
Fax +36 26 564466
info@hu.duravit.com · www.duravit.com

India

Duravit India Private Limited
61, Titanium
Near Prahladnagar Auda Garden
Prahladnagar · Ahmedabad - 380 015
Gujarat
Phone +91 79 66112300
Fax +91 79 66112316
info@in.duravit.com · www.duravit.in

Italy

Duravit Italia S.r.l.
Via Faentina 207 F
48124 Ravenna (RA)
Phone +39 0544 509711
Fax +39 0544 501694
info@it.duravit.com · www.duravit.it

Japan

Duravit Japan Co., Ltd.
3F Fukiya Bldg. 1-20 Kakudacho
Kita-ku Osaka, 530 0017 Japan
Phone +81 6 6130 8611
Fax +81 6 6130 8053
info@jp.duravit.com · www.duravit.co.jp

Latin America

Duravit América Latina
Avda. del Libertador N°15.082, 1° piso
B1641ANH Acassuso · Buenos Aires
Phone +54 11 47434343
Fax +54 11 47434455
info@ar.duravit.com · www.duravit.com

Middle East

Duravit Middle East S.A.L.
Off Shore
Elias Hraoui Avenue - Nohra Building
- Furn El Shebbak · Second floor
Beirut, Lebanon · P.O.Box : 13-6055
Chouran - Beirut 1102-2090
Phone/Fax +961 1 283429
+961 1 283430/+961 1 283431
info@lb.duravit.com · www.duravit.com

Netherlands

Duravit Nederland B.V.
Ruwekampweg 2
5222 AT 's-Hertogenbosch
Phone +31 73 6131970
Fax +31 73 6100983
info@nl.duravit.com · www.duravit.nl

Norway

Duravit Norge
Phone +47 815 33 600
Fax +47 815 33 601
info@no.duravit.com · www.duravit.no

Poland

Duravit Polska Sp. z o. o.
Al. Krakowska 36 B
05-090 Warszawa/Raszyn
Phone +48 22 716 19 24
Fax +48 22 716 19 25
info@pl.duravit.com · www.duravit.pl

Portugal

Duravit Portugal
Rua Fonte da Carreira, 144
Manique, 2645-467 Alcabideche
Phone +351 21 466 7110
Fax +351 21 466 7119
duravit@jrbotas.com · www.duravit.com

Russia

000 Duravit Rus
Repr. Office Moscow
Proezd Serebryakova, 6
Moscow 129343
Phone +7 499 650 75 60
Fax +7 499 650 75 60
info@ru.duravit.com · www.duravit.com

Singapore

Duravit Asia Limited
25 International Business Park
#02-11A German Center
609916 Singapore
Phone +65 6238 6354
Fax +65 6238 6359
info@hk.duravit.com · www.duravit.sg

Saudi Arabia

Duravit Saudi Arabia LLC
Al Hamra district · Aarafat street
Shahwan commercial center
3rd floor - Office number 4
P.O.Box 9135, 21413 Jeddah
Phone/Fax +966 2 66 580 54
+966 2 66 176 94/+966 2 66 410 38
info@sa.duravit.com · www.duravit.com

South Africa

Duravit South Africa (Pty) Ltd
Block B · Wierda Mews
41 Wierda Road West · Wierda Valley
Sandton · Johannesburg · PO Box 833
Strathavon · 2031
Phone +27 (0) 11 722 9060
Fax +27 (0) 11 783 9320
info@za.duravit.com · www.duravit.co.za

Spain

Duravit España S.L.U
Poligono Industrial Sector Z
c/de la Logística, 18
08150 Parets del Vallès (Barcelona)
Phone +34 902 387 700
Fax +34 902 387 711
info@es.duravit.com · www.duravit.es

Sweden

Duravit Sweden AB
Svangatan 2 B · 416 68 Göteborg
Phone +46 31 3375650
Fax +46 31 215140
info@se.duravit.com · www.duravit.se

Switzerland

Duravit Schweiz AG
Bahnweg 4 · 5504 Othmarsingen
Phone +41 62 887 25 50
Fax +41 62 887 25 51
info@ch.duravit.com · www.duravit.ch

Tunisia

Duravit Tunisia S.A.
Boulevard de l'Environnement
Zarzouna 7021 - Bizerte
Phone +216 72 591 130
Fax +216 72 590 236
info@tn.duravit.com · www.duravit.com.tn

Turkey

Duravit Yapı Ürünleri Sanayi ve Ticaret A.Ş
Istanbul Deri Organize Sanayi Bölgesi
Vakum Caddesi · No:1,1-4 Özel Parsel
34956 Tuzla/Istanbul
Phone +90 216 458 51 51
Fax +90 216 458 51 95
info@tr.duravit.com · www.duravit.com.tr

Ukraine

Duravit Ukraine
Repr. Office Kyiv
Liniyina Str. 17 · 03038 Kyiv
Phone +38 044 259 99 39
Fax +38 044 259 99 49
info@ua.duravit.com · www.duravit.com

United Arab Emirates

Duravit ME · SAL Off Shore · Rep. Off.
Aspect Tower · Office # 2406
Business Bay · Dubai · UAE
P.O.Box 390865 · Dubai
Phone +971 4 427 40 80
Fax +971 4 427 40 81
info@ae.duravit.com · www.duravit.com

United Kingdom

Duravit UK Limited
Unit 7, Stratus Park · Brudenell Drive
Brinklow, Milton Keynes · MK10 0DE
Phone +44 845 500 7787
Fax +44 845 500 7786
info@uk.duravit.com
www.duravit.co.uk

USA

Duravit USA, Inc.
2205 Northmont Parkway
Suite 200 · Duluth, GA 30096
Phone +1 770 9313575
Fax +1 770 9318454
info@us.duravit.com · www.duravit.us

Edition 5

Best-Nr. 001244/62.03.13.100.1 · Printed in Germany · We reserve the right to make technical improvements and enhance the appearance of the products shown.





006 HAPPY D.2
028 SOUNDSYSTEM
034 X-LARGE
056 DURASTYLE
078 STARCK
092 KARREE
096 ALL DIMENSIONS

ESSENTIALS FOR LIVING BATHROOMS



Duravit. Essentials fürs Leben im Bad. Was benötigt man für die Gestaltung eines schönen, funktionalen und nachhaltigen Badezimmers? Was ist essentiell? Vielleicht genau das, was jedes Duravit-Produkt auszeichnet – technologische Innovation, herausragende Designkompetenz und höchste Produktqualität. Auch 2013 freuen wir uns, Ihnen neue Essentials fürs Leben im Bad präsentieren zu dürfen, wie immer entworfen in enger Zusammenarbeit mit den Besten ihres Fachs – darunter Sieger Design, Philippe Starck und Matteo Thun.

Duravit. Essentials for living bathrooms. What do you need to design an attractive, practical and sustainable bathroom? What are the essentials? Maybe they're found in the things that make every Duravit product unique: technological innovation, outstanding design and the utmost in product quality. In 2013, we are again pleased to introduce our new essentials for living bathrooms that, as always, have been designed in close collaboration with the best in their field – including Sieger Design, Philippe Starck and Matteo Thun.

Duravit. L'essenziale per vivere il bagno. Cosa serve per creare un bagno bello, funzionale e duraturo? Cosa è essenziale? Forse proprio quello che contraddistingue tutti i prodotti Duravit: innovazione tecnologica, eccezionale competenza nel design e altissima qualità del prodotto. Siamo lieti di poter presentare anche nel 2013 nuovi prodotti essenziali per vivere il bagno, come sempre sviluppati in stretta collaborazione coi migliori designer, come Sieger Design, Philippe Starck e Matteo Thun.

Duravit. Les choses essentielles pour les salles de bains à vivre. Que faut-il avoir pour aménager une belle salle de bains, fonctionnelle et durable ? Quels sont les éléments essentiels ? Peut-être exactement ceux qui caractérisent chacun des produits Duravit : l'innovation technologique, une compétence exceptionnelle en matière de design et une qualité au plus haut niveau. En 2013, nous avons le plaisir de pouvoir vous présenter de nouveaux éléments essentiels pour les salles de bains à vivre, que nous avons, comme toujours, conçus et mis au point en étroite collaboration avec les meilleurs designers du moment parmi lesquels Sieger Design, Philippe Starck et Matteo Thun.

Duravit. Onontbeerlijk voor het leven in de badkamer. Wat is er nodig voor de vormgeving van een mooie, functionele en duurzame badkamer? Wat is essentieel? Misschien wel precies datgene wat elk Duravit-product zo bijzonder maakt – technologische innovatie, uitzonderlijke expertise op het gebied van vormgeving en optimale productkwaliteit. Ook in 2013 doet het ons weer veel genoegen nieuwe essentials voor het leven in de badkamer aan u te mogen presenteren, als altijd ontworpen in nauwe samenwerking met de besten uit hun vak – waaronder Sieger Design, Philippe Starck en Matteo Thun.

Duravit. Elementos esenciales para la vida en el baño. ¿Qué necesitamos para crear un baño bello, funcional y duradero? ¿Qué es esencial? Quizá sea justo lo que distingue a cada producto Duravit: innovación tecnológica, una extraordinaria competencia en diseño y la máxima calidad en los productos. En 2013, tenemos el placer de presentarle nuestros nuevos elementos esenciales para la vida en el baño diseñados, como siempre en estrecha colaboración con los mejores diseñadores, como Sieger Design, Philippe Starck y Matteo Thun.



HAPPY D.2



Happy D.2. Die Neuinterpretation eines Archetyps. Mit puristischer, architektonischer Formensprache hat Happy D. Bad-Geschichte geschrieben. Das „Update“ Happy D.2 präsentiert sich als Komplettbad ebenso chic, vielseitig und zeitlos modern wie das Vorgänger-Programm – und dabei doch völlig neu. Den Waschtisch gibt es als Möbelwaschtisch mit passendem Unterbau oder mit Metallkonsole, als Aufsatzbecken und als klassischen Waschtisch mit Stand- oder Halbsäule. Bei der Variante mit wandseitigen Radien löst sich das Becken optisch von der Wand, wodurch eine nahezu schwebende Anmutung erzielt wird. Mit Happy D.2 hält ein neuer, femininer Chic Einzug im Bad.

Happy D.2. Reinterpreting an archetype. With its clean-cut architectural design, Happy D. has written bathroom history. The updated Happy D.2 is a complete bathroom solution that is just as chic, versatile and timelessly modern as its predecessor – and yet it's also completely new. The washbasin is available as a furniture washbasin with matching vanity unit or with a metal console, as a surface-mounted washbasin and as a classic washbasin with pedestal or siphon cover. One of the basins, which features a curved rear rim, appears to float gently in its surroundings – creating the sense of weightlessness that translates throughout the series. Happy D.2 brings a new feminine chic to the bathroom.

Happy D.2. Reinterpretazione di un archetipo. Col suo linguaggio formale puro e architettonico, Happy D. ha fatto la storia del bagno. L'aggiornamento Happy D.2 si presenta come serie per il bagno completa; chic, versatile e senza tempo quanto la precedente, ma allo stesso tempo completamente nuova. Il lavabo è disponibile in versione consolle, abbinato alla base sottolavabo o al sostegno metallico cromato, in versione bacinella da appoggio sopra piano ma anche nella versione classica con colonna o semicolonna. In quest'ultima variante, essendo gli angoli posteriori arrotondati, il lavabo sembra quasi staccato dalla parete, come se si stesse librando nell'aria. Tutta la serie è contraddistinta da un'incredibile leggerezza. Con Happy D.2 un nuovo fascino femminile fa il suo ingresso nel bagno.

Happy D.2. La réinterprétation d'un archétype. Avec ses lignes épurées et architecturales, Happy D. a écrit une page de l'histoire de la salle de bains. Un peu comme une « mise à jour », Happy D.2 se présente comme une salle de bains complète tout aussi élégante et intemporelle que l'ancien programme – tout en étant entièrement nouvelle. Le lavabo est proposé soit sur un meuble bas assorti, soit sur une console métallique, en version vasque à poser ou bien, plus classique, en version lavabo avec colonne ou avec cache siphon. Toute la série se caractérise par son extrême légèreté. Happy D.2 souligne un nouvel aspect féminin et chic dans la salle de bain.

Happy D.2. De herinterpretatie van een oervorm. Happy D. heeft met minimalistische, architectonische vormen taal badkamer geschiedenis geschreven. De „update“ Happy D.2 ziet er als complete badkamer even chic, veelzijdig en tijdloos modern uit als zijn voorganger – maar is tegelijkertijd volledig nieuw. Voor de wastafel is er de keuze uit een meubelwastafel met bijpassende onderbouw of metalen console, een waskom en een klassieke wastafel met staande of halve zuil. Bij de uitvoering met rondingen aan de wand maakt de wastafel zich optisch los van de muur, waardoor de indruk wordt gewekt dat hij zweeft – hetgeen naadloos aansluit bij de karakteristieke maximale lichtheid van de gehele serie. Happy D.2 geeft de badkamer een nieuwe vrouwelijke elegantie.

Happy D.2. La reinterpretación de un arquetipo. Con formas puras y arquitectónicas, Happy D. ha hecho historia en el baño. La «actualización» Happy D.2 se presenta en forma de baño completo tan chic, versátil, moderno e intemporal como su predecesor, pero completamente nuevo. El lavabo está disponible como lavabo – mueble con el correspondiente mueble lavabo o consola cromada, como lavabo sobre encimera o bien como lavabo clásico con pedestal o semipedestal. En la versión redondeada hacia la pared, el lavabo se separa visualmente de la pared, consiguiendo un efecto casi flotante que lo distingue, como a toda la serie, por su ligereza máxima. Entra un aire femenino y elegante en el baño con Happy D.2.



Design by Sieger Design





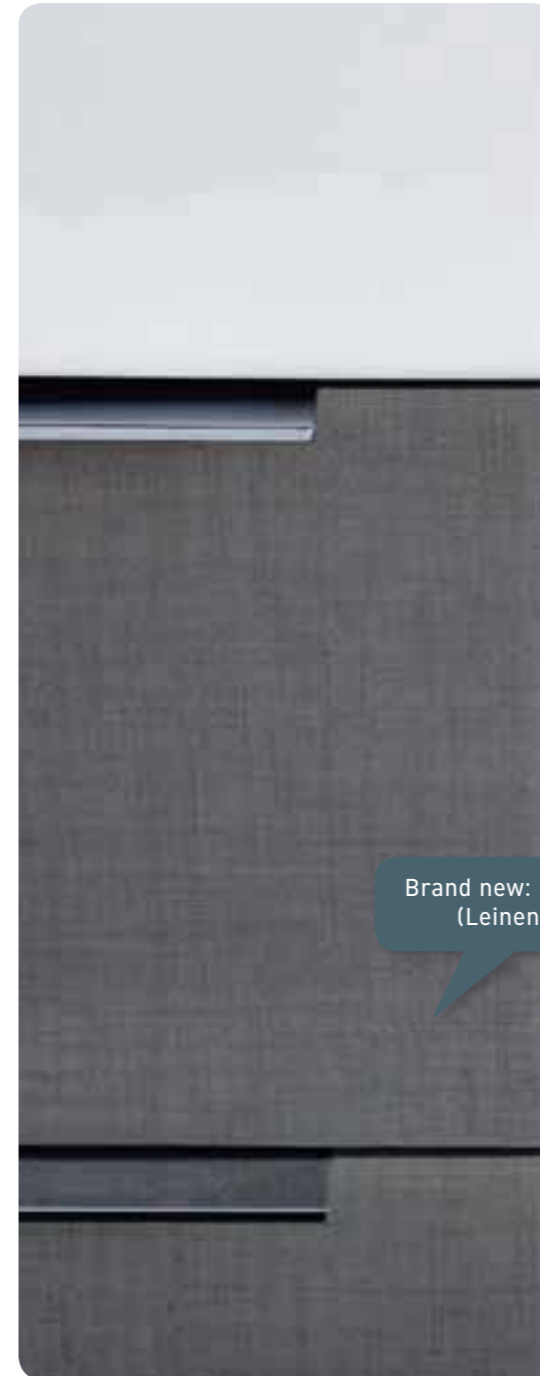

Brand new: Linen (Leinen)







Page 114: All surfaces
(alle Oberflächen)



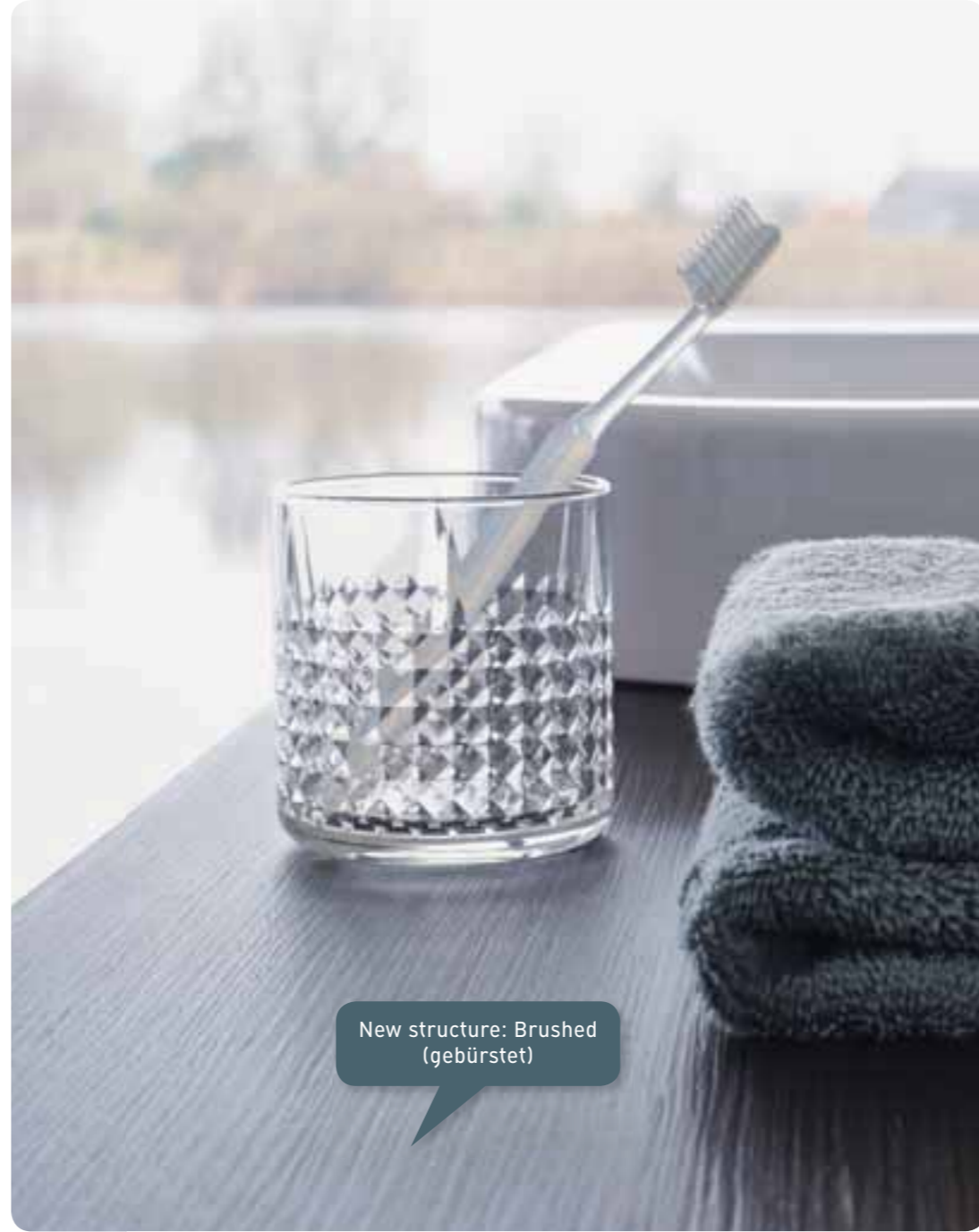





Baden in purer Geometrie. Die feinen, abgerundeten Ecken ziehen sich durch das gesamte Badprogramm – und verleihen Happy D.2 eine unverwechselbare, archetypische Formensprache. Auch die freistehende Badewanne nimmt die typischen Radien der Keramik auf, besonders charakteristisch in Verbindung mit dem umlaufenden Wannrand. Besonders bequem wird das Badevergnügen mit dem optionalen Nackenkissen. Der WC-Bereich verbindet Form mit praktischer Funktionalität: WCs und Bidets sind erhältlich in Wand-, Stand- und Back-to-wall-Varianten, mit und ohne Softclose-Absenkautomatik. Das Wand-WC ist auch mit dem Dusch-WC-Sitz SensoWash® Starck kombinierbar.

Bathing in pure geometry. The slim, rounded corners featured throughout the Happy D.2 series give it its distinctive, archetypal design. The freestanding bathtub also adopts the sleek radii of the ceramics, which, in combination with the all-round rim, embody the true essence of what is Happy D.2. Taking a bath is especially comfortable with the optional neckrest. The toilet area combines form with practical utility: toilets and bidets are available as wall-mounted, floor-standing and back-to-wall options, both with and without the SoftClose seat function. The wall-mounted toilet can also be combined with the SensoWash® Starck shower-toilet seat.

Geometrie pure per il bagno. I raffinati angoli arrotondati caratterizzano l'intera serie, conferendo a Happy D.2 un linguaggio formale archetipico e inconfondibile. Anche la vasca centro stanza riprende la linea tipicamente arrotondata della ceramica, particolarmente evidente nel bordo. Il piacere del bagno diventa ancora più comodo grazie al poggiatesta optional. Anche i sanitari uniscono design e praticità: vasi e bidet sono disponibili in versione sospesa, a pavimento o filo parete, con sedile dotato o meno del sistema di chiusura ammortizzata Softclose. Il vaso sospeso può essere abbinato anche al sedile elettronico SensoWash® Starck.

Prendre un bain de géométrie pure. La finesse et la forme arrondie des angles se retrouvent sur tous les éléments de la gamme, ce qui donne à Happy D.2 une ligne unique et archétype. Même la baignoire en îlot reprend les formes arrondies caractéristiques des appareils céramiques soulignées par le rebord de la baignoire. L'appuie-tête (en option) accentue le confort et le plaisir du bain. Les cuvettes et les bidets sont disponibles en version suspendue, sur pied et contre le mur, avec ou sans fermeture assistée « Softclose ». La cuvette suspendue peut être également équipée de l'abattant de WC douche SensoWash® Starck.

Baden in pure geometrie. De fijne, afgeronde hoeken kenmerken het gehele badkamerprogramma – en zijn bepalend voor de karakteristieke, archetypische vormtaal van Happy D.2. Ook het vrijstaande bad sluit aan bij de kenmerkende rondingen van het keramiek, bijzonder sprekend in combinatie met de rondomlopende badrand. Het badplezier wordt nog comfortabeler met de optionele nekrol. De toiletruimte verbindt vorm met praktische functionaliteit: toiletten en bidets zijn verkrijgbaar in wand-, staande- en back-to-wall-uitvoeringen, met en zonder SoftClose. Het wandwc is ook combineerbaar met de douchetoiletzitting SensoWash® Starck.

Baños de geometría pura. Las finas esquinas redondeadas están presentes en todo el programa de baños y aportan a Happy.2 un lenguaje formal arquetípico e inconfundible. La bañera exenta también presentan las típicas esquinas redondeadas de la cerámica, que caracteriza también el borde que la envuelve por completo. Disfrute del baño con especial comodidad con el reposacabezas opcional. La zona del inodoro aúna forma y funcionalidad práctica: los inodoros y bidés están disponible en versión de pie o suspendido con y sin cierre amortiguado Softclose. El inodoro suspendido se puede equipar, opcionalmente, con el asiento de lavado SensoWash® Starck.



Sound via Bluetooth

SOUNDSYSTEM

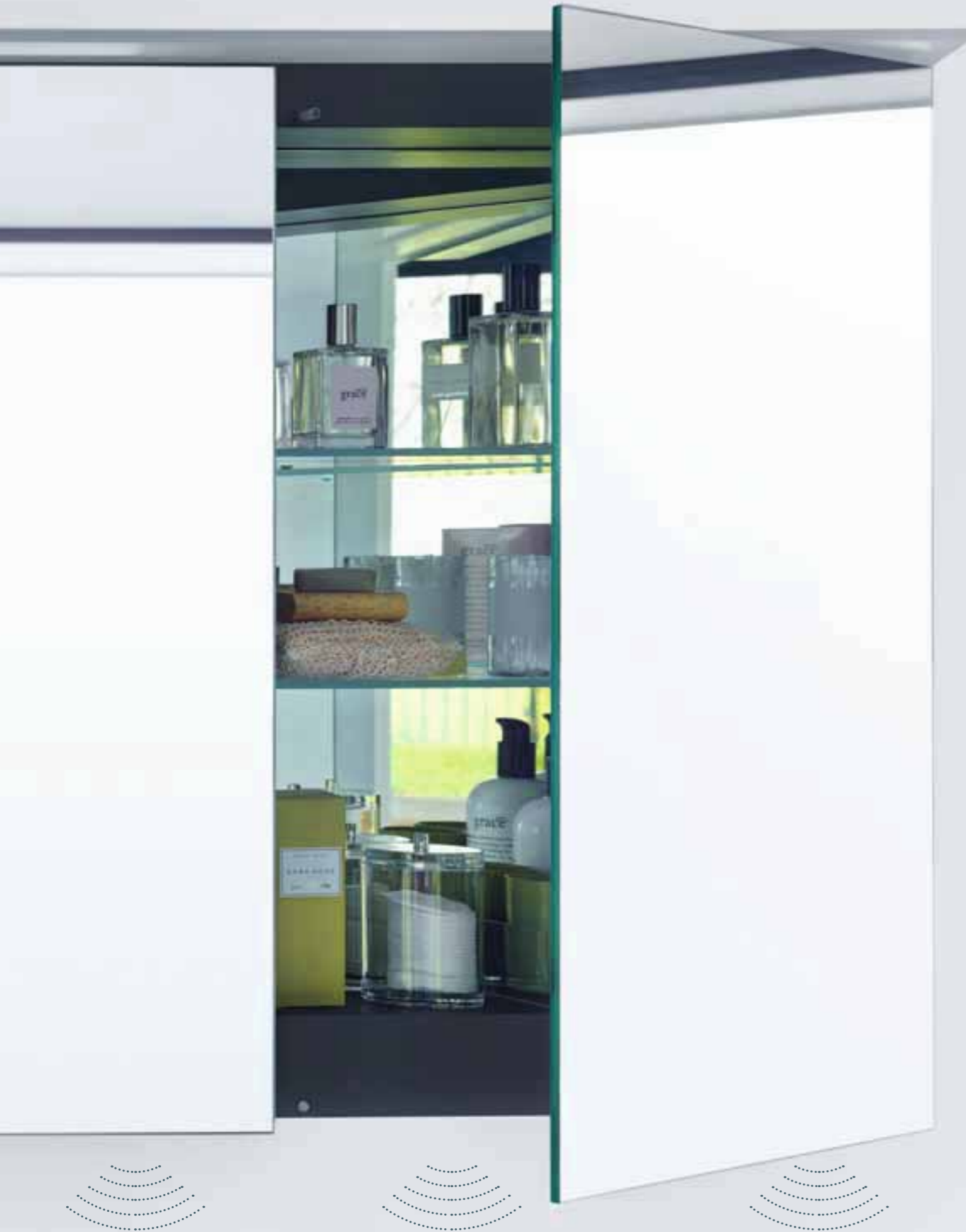

Soundsystem. Musikalisches Innenleben. Der Happy-D.2-Spiegelschrank ist optional auch mit einem integrierten Soundsystem lieferbar: Musik-Stream mit allen Bluetooth-fähigen Geräten wie z. B. Smartphones möglich. Dabei bleiben sämtliche technischen Komponenten hinter einer eleganten, gerade mal 55 mm hohen Blende verborgen. Dank der hochwertigen Bauteile und der neuartigen, speziell für den Einsatz im Badezimmer entwickelten Bauweise, verspricht das Soundsystem einen weichen, sauberen Klang und ein räumliches Hörerlebnis. Ebenfalls mit dem Soundsystem ausrüstbar sind die Spiegelschränke der Duravit-Badmöbelprogramme Delos und X-Large.

Soundsystem. Interior Music. The Happy D.2 mirror cabinet is also optionally available with an integrated sound system: music can be streamed via all Bluetooth-compatible devices, such as smartphones. All technical components are concealed behind an elegant panel that is just 55 mm high. Thanks to the high-quality components and innovative construction method developed especially for use in the bathroom, the system promises a soft, clean sound and a surround-sound audio experience. The mirror cabinets of the Duravit Delos and X-Large bathroom furniture collections can also be fitted with the sound system.

Soundsystem. Un'anima musicale. L'armadietto a specchio Happy D.2 è disponibile a scelta anche con un sistema Sound integrato, sincronizzabile con qualsiasi dispositivo Bluetooth, come ad esempio gli smartphone. Tutte le componenti tecniche rimangono nascoste dietro un'elegante cornice, alta solo 55 mm. Grazie a componenti di qualità e ad un nuovo sistema costruttivo specifico per l'impiego nel bagno, il sistema Sound permette di ottenere un suono morbido e pulito e un'esperienza sonora tridimensionale. Il sistema Sound può essere integrato anche negli armadietti a specchio delle serie Delos ed X-Large di Duravit.

Soundsystem. Vivre en musique. L'armoire de toilette Happy D.2 peut être livrée avec un système de sonorisation intégré (en option) pouvant être connecté avec tous les appareils compatibles bluetooth tels les smartphones par exemple. Toute la partie technique reste dissimulée derrière un élégant bandeau mesurant à peine 55 mm de hauteur. Ce système de sonorisation est d'un excellent niveau acoustique grâce à la très grande qualité de chacune des composantes qui ont été spécialement conçues pour une utilisation en salle de bains. Les armoires de toilette Duravit des gammes de meubles Delos et X-Large peuvent également recevoir ce système de sonorisation.

Soundsystem. Muzikaal „binnenleven“. De Happy-D.2 spiegelkast is optioneel ook leverbaar met een geïntegreerd geluidssysteem: muziek streamen is mogelijk met alle voor Bluetooth geschikte apparaten (bijv. smartphones). Daarbij zijn alle technische componenten verborgen weggewerkt achter een elegant, amper 55 mm hoog paneel. Dankzij de hoogwaardige onderdelen en de innovatieve, speciaal voor het gebruik in de badkamer ontwikkelde bouwwijze, staat het geluidssysteem garant voor een zachte, zuivere klank en een ruimtelijke luisterervaring. De spiegelkasten van de Duravit-badkamermeubelprogramma's Delos en X-Large kunnen eveneens met het geluidssysteem worden uitgerust.

Soundsystem. Música interior. El armario espejo Happy-D.2 también está disponible, opcionalmente, con un sistema de sonido integrado: la transferencia de música funciona a través de Bluetooth con todos los dispositivos, como por ejemplo los Smartphones. Todos los componentes técnicos quedan ocultos tras un elegante panel de 55 mm de altura. Gracias a la elevada calidad de los componentes y a la construcción novedosa, desarrollada especialmente para su uso en el baño, este sistema dispone de un sonido limpio y suave para una magnífica experiencia auditiva. También se pueden equipar con el sistema de sonido los muebles espejo de los programas de muebles Delos y X-Large de Duravit.

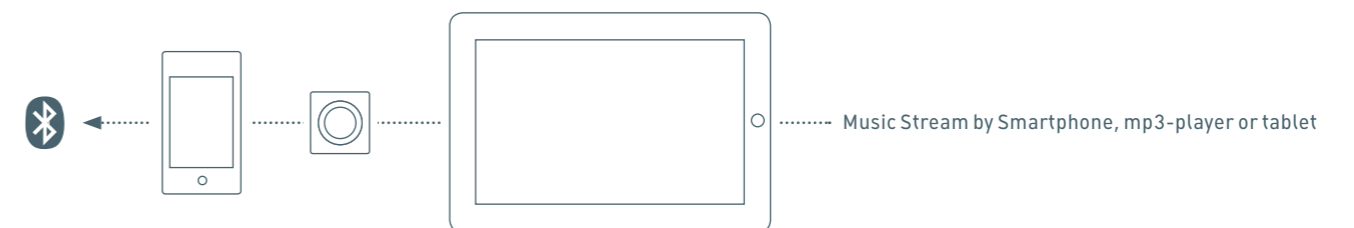

Die neueste Technik für den optimalen Sound. Für das Soundsystem wurden alle technologischen Register gezogen: Verbaut wurden ein 2.1-Lautsprechersystem mit insgesamt 35 Watt RMS Gesamtmusikleistung, zwei 5 Watt Flat-Drive-Speaker und ein zusätzlicher 25 Watt Aktiv-High-Class-Basslautsprecher mit Passivradiatorprinzip. Das Soundsystem ist unabhängig von der Beleuchtung des Spiegelschranks steuerbar. Als komplette Einheit ist es schnell und einfach austauschbar. Mit dem neuen Soundsystem bietet das Duravit-Bad Wellness für wirklich alle Sinne. Gut so: Denn mit der Lieblingsmusik im Ohr fängt der Tag doch gleich noch ein bisschen schöner an.

The latest technology for optimum sound. The sound system doesn't hold back in terms of technology: the module comprises a 2.1 loud speaker system with a total music output of 35 Watts RMS, two 5 Watt flat-drive speakers and an additional 25 Watt active-high-class subwoofer with passive radiator. The sound system can be controlled independently of the illumination of the mirror cabinet. As it is one complete unit, it can be replaced quickly and easily. With the addition of this new sound system, the Duravit bathroom truly offers wellness for all of the senses. And so it should. After all, the day gets off to a better start when listening to your favourite music!

La tecnologia più avanzata per un suono ottimale. Per realizzare il sistema Sound sono stati usati tutti i mezzi tecnologici. Il sistema 2.1 qui installato ha una potenza totale di 35 Watt RMS ed è composto da due altoparlanti piatti da 5 Watt (Flat Drive Speaker), supportati da un subwoofer high-class amplificato da 25 Watt con radiatore passivo. Il sistema Sound è azionabile indipendentemente dall'illuminazione dell'armadietto a specchio. Inoltre, trattandosi di un'unità completa, è facile e veloce da sostituire. Con il nuovo sistema Sound il bagno Duravit offre benessere per tutti i sensi. Fantastico! Cominciare la giornata sarà ancora più bello ascoltando la propria musica preferita.

Une technologie de pointe pour une sonorité optimale. On a joué sur tous les registres de la technologie pour mettre au point le système de sonorisation : des enceintes 2.1 avec une puissance musicale totale de 35 watts RMS, deux baffles flat-drive de 5 watts et un haut-parleur supplémentaire de basses activ-high-class de 25 watts. Le système de sonorisation fonctionne indépendamment de l'éclairage de l'armoire de toilette. Conçu sous la forme d'une unité complète, il est rapidement et facilement interchangeable. Avec son nouveau système de sonorisation, la salle de bains de Duravit offre du bien-être à tous les sens. Tant mieux : il est vrai que la journée commence nettement mieux lorsqu'on peut écouter sa musique préférée.

Ultramoderne techniek voor een optimaal geluid. Voor het geluidssysteem zijn alle technologische registers opengetrokken: ingebouwd zijn een 2.1-luidsprekersysteem met een muziekvermogen van in totaal 35 Watt RMS, twee 5 Watt flat-drive luidsprekers en een extra 25 Watt actieve high-class basluidspreker. Het geluidssysteem is regelbaar onafhankelijk van de spiegelkastverlichting. Als complete eenheid kan het snel en eenvoudig worden vervangen. Met het nieuwe geluidssysteem biedt de badkamer van Duravit wellness voor werkelijk alle zintuigen. Prima: want luisterend naar je lievelingsmuziek begint de dag toch een heel stuk mooier.

La tecnología más avanzada para un sonido óptimo. Para el sistema de sonido se han tocado todos los registros tecnológicos: se ha montado un sistema de altavoces 2.1 con una potencia total de 35 vatios RMS, dos altavoces Flat Drive y unos bajos adicionales Aktiv-High-Class de 25 vatios, con oscilado pasivo. El sistema de sonido puede controlarse de manera independiente al de la iluminación del mueble espejo. La unidad de sonido completa se puede cambiar de forma rápida y sencilla. Con el nuevo sistema de sonido, el baño Duravit ofrece bienestar en todos los sentidos. Así, sonando su música preferida, el día empieza mejor.



- 2.1-Lautsprechersystem
- 35 W RMS Gesamtmusikleistung
- 2 x 5 W Flat-Drive-Speaker
- 1 x 25 W Aktiv-High-Class-Basslautsprecher mit Passivradiatorprinzip

- Enceintes 2.1
- Puissance musicale totale de 35 watts RMS
- Deux baffles flat-drive de 5 watts
- Un haut-parleur de basses activ-high-class de 25 watts avec principe de vibrations passives

- 2.1 loudspeaker system
- 35 W RMS total music output
- 2 x 5 W flat-drive speakers
- 1 x 25 W active-high-class subwoofer with passive radiator

- 2.1-luidsprekersysteem
- 35 W RMS totaal muziekvermogen
- 2 x 5 W flat-drive luidsprekers
- 1 x 25 W actieve high-class basluidspreker met passieve radiator

- Sistema di altoparlanti 2.1
- 35 W RMS totali di potenza
- 2 altoparlanti piatti (5 W)
- 1 subwoofer high-class amplificato con radiatore passivo (25 W)

- Sistema de altavoces 2.1
- Potencia total de 35 W RMS
- 2 altavoces Flat Drive de 5 W
- 1 altavoz de bajos Aktiv-High-Class 25 W con oscilador pasivo.



X-LARGE



X-Large. Extra-viel Stauraum, extra-leicht. Auch bei der Neuinterpretation des Möbelprogramms ist der Name Programm. Mit filigranen Proportionen und gestalterischer Finesse schafft X-Large eine optische Leichtigkeit und trifft damit den Nerv der Zeit. Bei den superflachen Konsolen (12+12 mm) ist die untere Platte nach hinten versetzt, was den schwebenden Eindruck verstärkt. Auch die Waschtischunterbauten wirken ganz leicht, dank der Schattenfuge zwischen Platte und Unterbau und unterstützt durch schmale, elegante Aluminium-Griffleisten. Verschiedene Breiten und zwei Tiefen sorgen für höchste Flexibilität, acht verschiedene Oberflächen für höchste Individualität.

X-Large. Extra storage space, extra light. The name also says it all when it comes to the reinterpretation of this furniture collection. With spacious proportions and elegant design, X-Large creates a sense of weightlessness, thereby enhancing the bathroom ambiance. With the super-flat consoles (12+12 mm), the lower panel is set back to reinforce the floating effect. Thanks to the shadow gap between the panel and body, the vanity units also appear very lightweight and this effect is further highlighted by the narrow, chic aluminium handles. Stylistic individuality and maximum flexibility are made possible thanks to a wide variety of widths, two depths and eight different furniture finishes.

X-Large. Extra capienza, extra leggerezza. Il nome della serie è tutto un programma anche nella nuova interpretazione. Grazie alle proporzioni eleganti e alla finezza del design, X-Large trasmette leggerezza e riflette lo spirito del tempo. Nelle consolle ultrapiatte (12+12 mm) il piano inferiore è arretrato e va così ad accrescere l'effetto di leggerezza. Anche le basi sottolavabo, grazie alla fuga tra il piano e il corpo della base, appaiono particolarmente leggere e sono abbellite da sottili ed eleganti maniglie in alluminio. Diverse larghezze e due profondità garantiscono la massima flessibilità, mentre le otto diverse finiture sono sinonimo di massima personalizzazione.

X-Large. Gros volume de rangement, extrêmement léger. Le mot gamme se retrouve aussi dans la réinterprétation de la gamme de meubles. Avec ses proportions filigranes et la finesse de ses finitions, X-Large réussit à paraître léger et reste tout à fait dans l'air du temps. Sur les consoles extra plates (12+12 mm), le plateau du dessous est déplacé vers l'arrière pour renforcer l'impression de flottement. Les meubles sous lavabo semblent eux aussi être très légers grâce à l'espace entre le plan de toilette et le meuble bas, effet accentué par d'élégantes poignées étroites en aluminium. Différentes largeurs et deux profondeurs sont proposées pour un maximum de souplesse et huit différentes finitions pour répondre à tous les besoins de personnalisation.

X-Large. Extra veel bergruimte, extra licht. Ook bij de herinterpretatie van het meubelprogramma zegt de naam al genoeg. Met subtiële verhoudingen en artistieke finesse creëert X-Large een optische lichtheid, waarmee hij eens te meer doel treft. Bij de ultraplatten consoles (12+12 mm) verspringt het onderste blad naar achteren, hetgeen de zwevende indruk nog versterkt. Ook de wastafel-onderbouwkasten maken een zeer lichte indruk dankzij de schaduwvoeg tussen blad en onderbouw, en ondersteund door smalle, elegante aluminium greeplijsten. Diverse breedtes en twee dieptes zorgen voor optimale flexibiliteit, acht verschillende oppervlakken voor de hoogste mate van individualiteit.

X-Large. Espacio extra de almacenamiento, extraligero. La reinterpretación del programa de muebles incluye el nombre del programa. Con proporciones finas y un diseño elegante, X-Large logra una ligereza visual contemporánea. En las encimeras extrafinas (12+12 mm), el panel inferior está desplazado hacia atrás, reforzando la sensación de ingravidez. Los muebles lavabo también dan sensación de ligereza, gracias a la junta entre el panel y el mueble bajo encimera, subrayado por unos estrechos y elegantes asideros de aluminio. Distintas anchuras y dos profundidades proporcionan máxima flexibilidad, ocho superficies distintas que crean individualidad.



Design by Sieger Design









Alles schön aufgeräumt. Das neue X-Large-Programm bietet extra-viel Stauraum für Bäder jeder Größe. Ob Konsole, Unterbau, Hochschrank, Rollcontainer oder Spiegelschrank – alles präsentiert sich in extra-eleganter und -moderner Optik. Im Innenleben der Möbel helfen praktische Boxen dabei, Ordnung zu halten. Der geräumige Spiegelschrank glänzt mit LED-Technik (Ausleuchtung 300 Lux, Farbtemperatur 3500 Kelvin, bei einer Referenzgröße von 800 mm Breite, optional dimmbar). Optional ist er auch mit dem neuen Soundsystem lieferbar. Massig Stauraum plus zeitlos modernes Design: So punktet X-Large bei allen Badbenutzern mit Sinn für Pragmatismus und guten Geschmack.

Everything in its place. The new X-Large collection offers a tremendous amount of storage space for bathrooms of every size. Whether it be a console, vanity unit, tall cabinet, mobile storage unit or mirror cabinet, every element looks very elegant and modern. Inside the furniture, clever storage boxes help to keep things tidy. The spacious mirror cabinet boasts LED technology (illumination 300 Lux, colour temperature 3500 kelvin, with a reference size of 800 mm wide). It is also optionally available with the new sound system and dimmable lighting. A tremendous amount of storage space plus a timelessly modern design: in this way, X-Large scores points with all pragmatic bathroom users with instinctive good taste.

Tutto perfettamente in ordine. La nuova serie X-Large offre capienza extra per bagni di ogni dimensione. Consolle, basi sottolavabo, colonne, basi su ruote o armadietti a specchio, tutto si presenta in un design elegante e moderno. All'interno dei mobili, invece, pratici contenitori aiutano a mantenere tutto in ordine. Lo spazioso armadietto a specchio è illuminato con tecnologia LED (illuminamento 300 LUX e, temperatura di colore 3500 Kelvin con una dimensione di riferimento di 800 mm) e a scelta è disponibile anche con il nuovo sistema Sound e un dimmer. Massima capienza e design sempre attuale: è questa la formula vincente di X-Large, ottima per chi in un bagno vuole praticità e buon gusto.

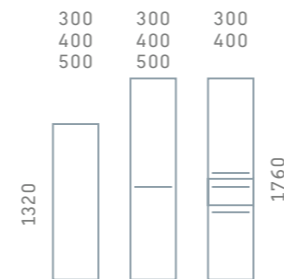

Tout est bien à sa place. La nouvelle gamme X-Large offre énormément de volumes de rangement pour les salles de bains de toutes dimensions. Qu'il s'agisse de la console, du meuble sous lavabo, de l'armoire haute, de la desserte mobile ou de l'armoire de toilette, tout est extrêmement élégant et moderne. À l'intérieur des meubles, des boîtes de rangement très pratiques permettent de faire régner l'ordre. La spacieuse armoire de toilette est équipée d'un éclairage à diodes électroluminescentes (luminosité de 300 lux, température de couleur de 3.500° Kelvin pour une largeur de référence de 800 mm). L'armoire de toilette peut également être équipée (en option) d'un système de sonorisation et d'un éclairage à variateur d'intensité. Beaucoup de volume de rangement ajouté à un design classique contemporain : c'est ainsi que X-Large marque des points auprès de tous ceux qui ont un certain sens du pragmatisme et du bon goût.

Alles mooi opgeruimd. Het nieuwe X-Large programma biedt extra veel bergruimte voor elk formaat badkamer. Alles wordt gekenmerkt door een extra elegante en moderne look: console, onderbouw, hoge kast, verrijdbaar ladenblok en spiegelkast. In het meubelinterieur zorgen praktische boxen ervoor dat alles netjes en opgeruimd blijft. De ruime spiegelkast schittert met LED-techniek (verlichting 300 lux, kleurtemperatuur 3500 Kelvin, bij een referentiemaat van 800 mm breedte). Optioneel is hij ook leverbaar met het nieuwe geluidssysteem en met dimbare lichttechniek. Overvloedige bergruimte en een tijdloos modern design: zo scoort X-Large bij alle badkamergebruikers met gevoel voor pragmatisme en goede smaak.

Todo perfectamente recogido. El nuevo programa X-Large ofrece mucho espacio de almacenamiento para baños de todos los tamaños. Encimeras, muebles lavabo, armarios, contenedores con ruedas o muebles espejo: todo tiene un aspecto moderno y muy elegante. En el interior del mueble, unas prácticas cajas distribuidoras ayudan a mantener el orden. El espacioso mueble espejo destaca por su tecnología LED (iluminación 300 Lux, temperatura del color 3500° K, con un ancho de 800 mm). Opcionalmente, se puede adquirir con el nuevo sistema de sonido y la tecnología de luz que permite graduar la intensidad. Mucho espacio para guardar con un diseño moderno e intemporal: X-Large es perfecto para todos los usuarios del baño con pragmatismo y buen gusto.

300 Lux / 3500 Kelvin







Brand new: Natural Walnut (Walnuss)



Gute Ideen für wenig Platz. Auch in kleineren Räumen wie Gästebädern oder Hotelzimmern überrascht X-Large mit viel Stauraum: Konsolen und Unterbauten in zwei Tiefen (550 mm und 480 mm) ermöglichen die Kombination mit noch mehr Waschtischvarianten. Darüber hinaus ist die Konsole auch ohne Ausschnitt lieferbar, in variabler Länge von 800 bis 2000 mm. Damit sind auch Vorwand-, Eck- und Nischenlösungen kein Problem. Für eine noch individuellere Badgestaltung sorgen auch acht verschiedene Oberflächen von Echtholz bis Hochglanz-lackiert: Je nach Raumgröße bieten sich eher helle oder eher dunkle Töne an.

Good ideas for small spaces. X-Large offers a surprising amount of storage space, even in smaller guest bathrooms or hotel rooms: consoles and vanity units in two depths (550 mm and 480 mm) are ideal for combination with an even larger selection of washbasins. In addition, the console is available without cut-out and in a variable length of 800 to 2000 mm. As a result, back-to-wall, corner and niche solutions pose no problem whatsoever! Eight different finishes ranging from real wood to high gloss additionally enable an even more unique bathroom design, suited to one's style. A wide range of light and dark shades ensures the ultimate solution for any bath, large or small.

Ottimo idee per i piccoli spazi. La capienza di X-Large stupisce anche negli spazi ridotti, come bagni per gli ospiti o camere d'albergo: grazie alle consolle e alle basi sottolavabo in due profondità (550 mm e 480 mm), anche le soluzioni a parete, ad angolo e in nicchia non sono più un problema. Inoltre, grazie alle due diverse profondità, sono ora possibili abbinamenti con ancora più varianti di lavabo. La consolle è disponibile anche senza taglio per il lavabo, di larghezza variabile da 800 a 2000 mm. La gamma di otto diverse finiture, dal vero legno alle laccature, rende ancora più personalizzabile l'arredamento del bagno: a seconda delle dimensioni della stanza è possibile scegliere tra tonalità chiare o scure.



De bonnes idées pour peu de place. Même dans les petites pièces comme les cabinets de toilette ou les chambres d'hôtel, X-Large surprend par ses volumes de rangement : consoles ou meubles sous lavabo en deux profondeurs (en 550 mm et en 480 mm) permettent de réaliser des combinaisons avec encore davantage de modèles de lavabos. La console est en outre livrable sans découpe et dans des longueurs variables entre 800 et 2.000 mm. Ainsi les modèles contre le mur, en angle ou dans une niche ne posent pas de problème. Huit différentes finitions allant du bois à la laque brillante permettent une plus grande personnalisation de la salle de bains : le choix s'arrêtera sur des tons plutôt clairs ou bien plus foncés en fonction des dimensions de la pièce.

Goede ideeën voor weinig ruimte. Ook in kleinere ruimten als gastenbadkamers of hotelkamers verrast X-Large met veel bergruimte: consoles en onderbouwmeubels in twee dieptes (550 mm en 480 mm) maken combinaties met nog meer wastafelvarianten mogelijk. Bovendien is de console ook leverbaar zonder uitsparing, in een variabele lengte van 800 tot 2000 mm. Daarmee zijn ook wand-, hoek- en nisoplossingen geen probleem. Voor een nog individuelere inrichting van de badkamer zorgen ook acht verschillende afwerkingen, van houtfineer tot hoogglans gelakt: afhankelijk van de afmetingen van de ruimte zijn tamelijk lichte of juist donkerder kleuren het meest geschikt.

Buenas ideas para un espacio reducido. En los espacios reducidos, como los baños de cortesía o de hotel, X-Large sorprende por su espacio de almacenamiento: las encimeras y muebles bajo encimera en dos profundidades (550 y 480 mm) se pueden combinar con muchos más lavabos. Además, la encimera también está disponible sin recorte, de ancho variable de 800 a 2000 mm. Por eso las encimeras delante pared, rinconera y entre 3 paredes ya no representan ningún problema. Para el diseño de un baño individualizado, se dispone de ocho acabados distintos desde la madera auténtica hasta el lacado de alto brillo: dependiendo del tamaño de la estancia, se le puede aplicar tonos más claros o m oscuros.

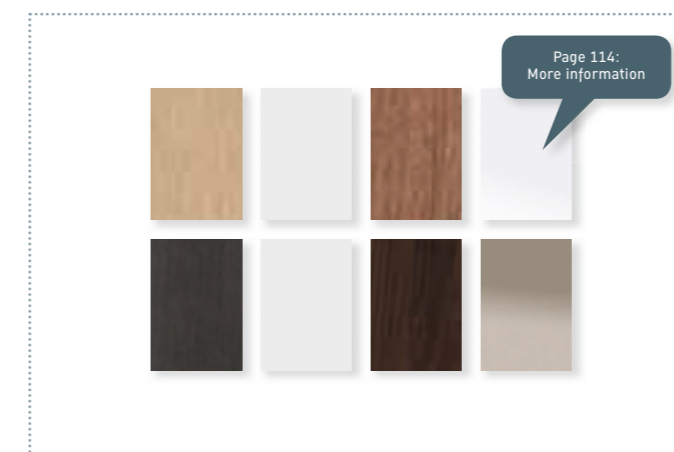
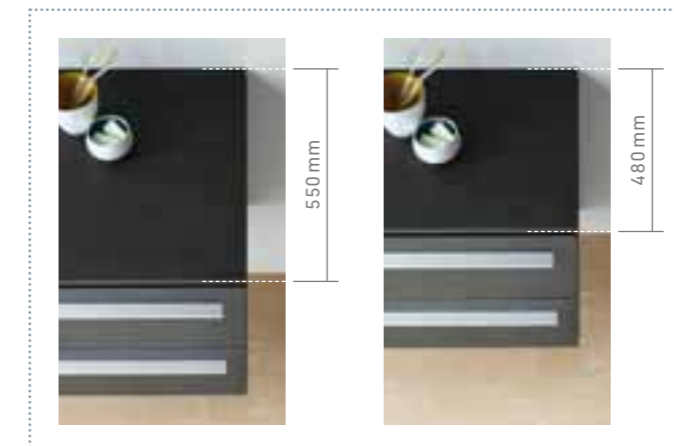



DURASTYLE



DuraStyle. Der neue Standard im Bad. Gerade ein Ambiente, das sich zurücknimmt, gibt der Persönlichkeit Raum zum Atmen und die Freiheit, sich selbst zu verwirklichen. Wie DuraStyle: Entworfen von Matteo Thun & Partners, zeigt sich die Badserie bewusst zurückhaltend – und fügt sich aus ebendiesem Grund harmonisch in praktisch jedes Ambiente ein. Dabei bleibt DuraStyle gerade in ihrer formalen Schlichtheit unverwechselbar: Dafür sorgen eine schmale, elegante Keramikkante und der Mix aus offenen und geschlossenen Möbelanwendungen. Mit verschiedenen Dekoroberflächen und Massivhölzern bei Möbelaccessoires eröffnet die Serie weitere Optionen zur individuellen Badgestaltung. Mit Form, Variantenvielfalt und einem attraktiven Preis-Leistungs-Verhältnis setzt DuraStyle einen neuen Standard im Bad, sowohl im Home- als auch im Project-Bereich.

DuraStyle. New freedom in the bathroom. An understated ambience creates a sense of serenity, giving one a moment to breathe deep and relax. Like DuraStyle: designed by Matteo Thun & Partners, the bathroom series is deliberately understated – and therefore able to blend harmoniously into any environment. It is its simplicity of form that makes DuraStyle so unique: a narrow, elegant ceramic edge and the mixture of open and closed furniture units with different decor finishes and real wood for the furniture accessories defines that individuality. With Design, variety and an attractive price/performance ratio Durastyle sets a new standard in the bathroom, in the Home as well as in the Project area.

DuraStyle. Il nuovo standard nel bagno. Un ambiente discreto permette alla personalità di respirare e di rivelarsi in piena libertà. Come DuraStyle, la nuova serie per il bagno disegnata da Matteo Thun & Partners, che appare volutamente discreta, così da inserirsi in maniera armonica in qualsiasi ambiente. Allo stesso tempo, nella sua sobrietà formale DuraStyle rimane inconfondibile, grazie all'elegante e sottile bordo in ceramica e al mix di mobili con scomparti chiusi o a giorno. Grazie ad accessori quali le strutture dei lavabi in diverse finiture bilaminate o in legno massello, la serie offre ancora più possibilità di arredare il bagno in maniera individuale. Grazie a design, molteplicità di varianti ed un interessantissimo rapporto qualità/prezzo, DuraStyle stabilisce nuovi parametri nel bagno, sia nel settore «home» che in quello «project».

Durastyle. La nouvelle norme dans la salle de bain. C'est justement quand l'aménagement sait se faire discret qu'il donne à la pièce toute sa personnalité, sa légèreté et une certaine liberté dans son épanouissement. Comme DuraStyle: dessiné par Matteo Thun & Partners, cette série de salle de bains se veut résolument discrète ce qui lui permet de s'intégrer harmonieusement dans pratiquement n'importe quel environnement. Mais, malgré toute la sobriété de ses formes, DuraStyle reste unique en son genre grâce à la minceur et à l'élégance de son rebord et à la possibilité d'associer des meubles ouverts et fermés. En ce qui concerne les accessoires pour meubles, la série crée de nouveaux horizons pour l'aménagement individuel de la salle de bain avec diverses finitions en bois massif ou en décor. Avec différentes formes, variantes et un très bon rapport qualité-prix, DuraStyle crée une nouvelle norme dans la salle de bain aussi bien pour la maison individuelle que pour les projets.

DuraStyle. De nieuwe standaard in de badkamer. Juist doordat de vormgeving zich niet opdringt, krijgt de gebruiker de ruimte om te „ademen“ en zijn persoonlijkheid in vrijheid te ontplooien. Evenals DuraStyle: de door Matteo Thun & Partners ontworpen badkamerserie heeft met opzet een ingetogen karakter en past om die reden harmonisch in vrijwel elke setting. Daarbij blijft DuraStyle juist in haar formele eenvoud duidelijk herkenbaar: hiervoor zorgen de smalle, elegante keramische rand en de combinatie van open en gesloten meubeltoepassingen. De serie opent nieuwe mogelijkheden voor een individueel badkamerontwerp dankzij de verschillende decoroppervlakken en massief houten afwerking bij de meubelaccessoires. Door zijn vormgeving, zijn veelvoud aan mogelijkheden en een aantrekkelijke prijs-kwaliteitsverhouding zet DuraStyle een nieuwe standaard voor de badkamer, zowel in het Home- als in het Projectsegment.

DuraStyle. El nuevo estándar en el baño. Son los ambientes discretos los que permiten dar personalidad y la posibilidad de autorrealizarse; como DuraStyle. Diseñada por Matteo Thun & Partners, esta serie de baño es conscientemente discreta y, por tanto, se integra de forma armónica en casi todos los ambientes. DuraStyle es inconfundible en la sencillez de sus formas: se encargan de ello los cantos cerámicos, finos y elegantes y la combinación de muebles abiertos y cerrados. En los accesorios de mueble la serie abre nuevas opciones para un diseño individualizado de baño con diferentes acabados en decorado y madera auténtica. Con formas, diversificación y una atractiva relación calidad – precio DuraStyle introduce un nuevo estándar tanto en el baño privado como en el sector proyectos.

Customized for
project and home

Design by Matteo Thun & Partners











232010
DS 6082



232010
DS 6082
DS 6182



232010
DS 6082
DS 6282



232010
DS 6382



232010
DS 6482



232010
DS 9873



232010
DS 9883



232010
DS 9893



37337 (22)
DS 6884



034960 / # 034943
DS 6784 L/R



037243
DS 6784 L/R



Page 114: All surfaces
(alle Oberflächen)

Eine Wanne wie keine andere. Auch im Wannenbereich präsentiert DuraStyle innovative und variantenreiche Lösungen, ob ganz puristisch mit Acrylverkleidung, wohnlich elegant mit Möbelverkleidung oder als Einbauversion mit Fliesen. Markenzeichen der Badewanne ist die charakteristische Aufkantung am rückseitigen Wannenrand: Sie schafft optische Ordnung, weil Shampoo & Co. einfach dahinter verschwinden und dient darüber hinaus als Unterstützung zum leichteren Ein- und Aussteigen. Komfortable Option: Ob Eck-, Vorwand oder Nischenversionen, alle Modelle sind mit oder ohne Whirlsystem lieferbar.

A bathtub like no other. DuraStyle also offers innovative and varied bath solutions, whether geometrically sleek with acrylic panelling, comfortably elegant with furniture panelling or as a built-in version. The upturned lip on the rear rim is the defining feature of the bathtub: it keeps things looking tidy by providing a storage area for bathroom products, while simultaneously providing support for getting into and out of the tub. A comfortable option: whether corner, projecting and niche versions, all tub models are available with or without whirl system.

Una vasca come nessun'altra. DuraStyle presenta soluzioni innovative e ricche di varianti anche per le vasche: puristiche con il pannello in acrilico, accoglienti ed eleganti con il pannello in legno, oppure nella versione da incasso con piastrellatura. Caratteristica distintiva delle vasche è il rialzo sul bordo posteriore, che crea ordine perché nasconde i prodotti per il bagno e funge da supporto per entrare e uscire più agevolmente dalla vasca. Opzionale di comfort: tutti i modelli di vasche, in versione angolare, da appoggio a parete o in nicchia, da incasso o angolari, sono disponibili con o senza sistema idromassaggio.



Une baignoire pas comme les autres. Dans le domaine du bain, DuraStyle apporte des solutions innovantes et variées : épurée avec un habillage acrylique, élégante et confortable avec un tablier façon meuble ou encore encastrée dans du carrelage. Le rebord sur l'arrière est l'élément caractéristique de la baignoire : il permet de mettre de l'ordre car il dissimule du regard le shampooing et autres flacons et il peut s'utiliser en tant que poignée. Option confortable : En angle, tablier 3 faces ou version en niche, tous les modèles sont livrables avec ou sans système balnéo.

Een bad als geen ander. Ook bij de baden presenteert DuraStyle innovatieve en gevarieerde oplossingen, nu eens uiterst strak met een paneel van acryl, dan weer behaaglijk elegant met een meubelommanteling of als inbouwversie met tegels. Het handelsmerk van het bad is de karakteristieke opstaande rand aan de achterzijde van het bad. Deze zorgt voor visuele rust, omdat shampoo e.d. er gewoon achter verdwijnen, en dient bovendien als ondersteuning voor het eenvoudiger in- en uitstappen. Comfortabele optie: versies voor in de hoek, voor de wand of in een nis. Alle modellen zijn leverbaar met of zonder whirlsysteem.

Una bañera como no hay otra. En el ámbito de las bañeras, DuraStyle presenta también soluciones innovadoras y variadas, puristas con faldones acrílicos, elegantes y acogedores con faldones de mueble o en versión empotrada con azulejos. Sus rebordes/muretes característicos en el lado de la pared distinguen la bañera: genera un orden visual, escondiendo el champú y demás objetos y sirve, además, como ayuda para entrar y salir fácilmente de la bañera. Una opción comfortable: tanto si es rinconera, delante pared o entre 3 paredes. Todos los modelos están disponibles con o sin hidromasaje.





SensoWash®
DuraStyle by Starck



Superflach und supersauber. Bei den DuraStyle-WCs fällt sofort die flache Deckel-/Sitzkombination ins Auge, erhältlich mit und ohne Softclose-Technik. Wand- und Stand-WCs sind auch mit dem Dusch-WC-Sitz SensoWash® DuraStyle kombinierbar. Optisch verschmelzen Keramik und Sitz zu einer harmonischen, eleganten Einheit. Besonders pflegeleicht zeigt sich das Wand-WC Rimless: Die offene Spülrandgestaltung ermöglicht eine innovative Wasserführung. Dank moderner 4,5-l-Technik (1l/Sek.) sind selbst bei kleinen Wassermengen perfekte Spülergebnisse garantiert. Dank des offenen und gut zugänglichen Randbereichs lässt sich das Becken noch leichter sauber halten.

Super flat and super clean. The DuraStyle toilets, with flat lid/seat combination have an eye-catching feature and are available either with or without SoftClose technology. Wall-mounted and floorstanding toilets can also be combined with the SensoWash® DuraStyle shower-toilet seat. The ceramics and seat merge visually to create a harmonious, elegant unit. The rimless wall-mounted toilet is particularly easy to clean: the open design of the flushing rim enables an innovative water flow. Thanks to modern 4.5-l technology (1l/sec.), perfect flushing results are guaranteed, even with only a small amount of water. The open and easily accessible rim area also makes the bowl even easier to keep clean.

Ultrapiatto, ultrapulito. Nei vasi DuraStyle salta subito all'occhio la combinazione di sedile e coperchio ultrapiatti, disponibile anche con sistema SoftClose. I vasi sospesi e a pavimento sono abbinabili anche al sedile elettronico con funzione bidet SensoWash® DuraStyle. Ceramica e sedile sembrano fondersi in un'unità armonica ed elegante. Il vaso sospeso senza brida risulta particolarmente facile da pulire: la sua conformazione con brida aperta permette infatti un innovativo afflusso dell'acqua. Lo sciacquo a 4,5 litri (1l/sec.) garantisce una perfetta pulizia anche con piccole quantità d'acqua. La brida aperta e quindi ben accessibile permette di pulire e igienizzare ancora più facilmente l'interno del vaso.

Extra plat et super propre. La minceur de l'ensemble lunette et abattant du WC DuraStyle saute immédiatement aux yeux ; cet ensemble est disponible avec ou sans la fermeture assistée « Softclose ». Les cuvettes suspendues et sur pied peuvent également être équipées de l'abattant de WC douche SensoWash® DuraStyle. La céramique et l'abattant forment une entité harmonieuse et élégante. L'entretien de la cuvette suspendue sans bride « Rimless » est particulièrement facile : l'ouverture sans rebord permet un rinçage innovant. Un rinçage parfait est obtenu même avec une petite quantité d'eau grâce à une technologie moderne de 4,5 litres (1l/sec). Grâce à son bord ouvert et facilement accessible, la cuve est plus facilement nettoyable.

Ultraplatt en superschoon. Bij de DuraStyle-toiletten springt onmiddellijk de platte deksel-/zittingcombinatie in het oog, verkrijgbaar met en zonder Softclose-techniek. Wand- en staande toiletten zijn ook combineerbaar met de douchetoilet-zitting SensoWash® DuraStyle. Keramiek en zitting versmelten optisch tot één harmonische, elegante eenheid. Het wandcloset Rimless blijkt bijzonder onderhoudsvriendelijk: de open vormgeving van de spoelrand maakt een innovatieve waterloop mogelijk. Dankzij de moderne 4,5-l-techniek (1l/sec) zijn zelfs bij kleine waterhoeveelheden perfecte spoelresultaten gegarandeerd. Dankzij de open en goed bereikbare rand laat het bekken zich nog makkelijker reinigen.

Superplanos y superlimpios. En los inodoros de DuraStyle, llama la atención la combinación plana de tapa y asiento, disponible con y sin tecnología Softclose. El inodoro de pared o de pie se puede equipar, opcionalmente, con el asiento de lavado SensoWash® DuraStyle. La cerámica y el asiento se funden visualmente en una unidad armoniosa y elegante. El inodoro de pared sin canal de lavado es especialmente fácil de limpiar: el diseño abierto del canal de lavado hace posible una innovadora entrada de agua. Gracias a la moderna tecnología de 4,5l (1l/segundo), incluso reducidas cantidades de agua garantizan un resultado perfecto. Gracias al accesible borde abierto, el inodoro se puede mantener limpio fácilmente.

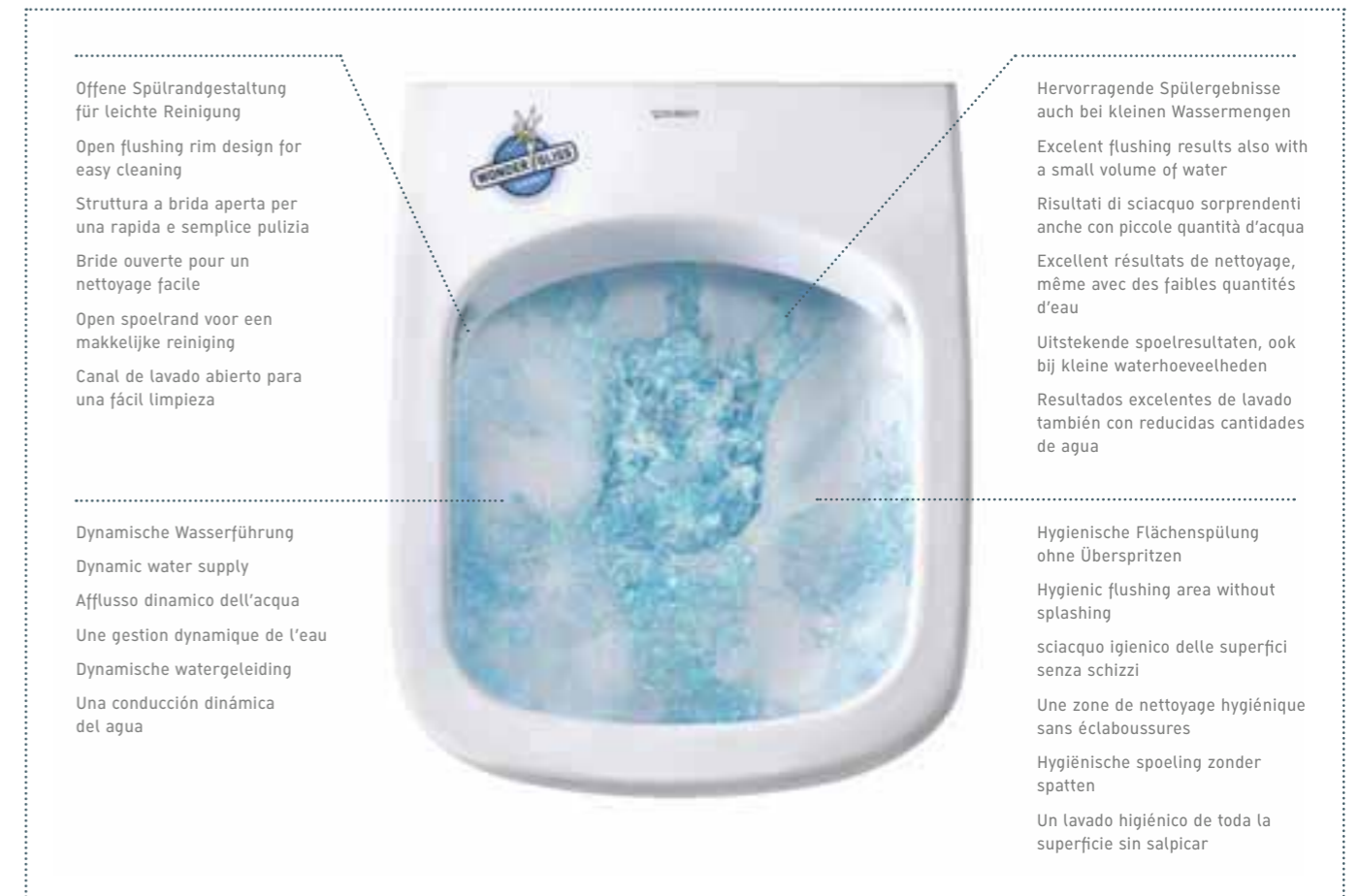



STARCK



Starck News. Kleine Veränderungen erhalten die Spannung. Abermals verblüfft die Serie Starck 1 durch formale Innovation: Beim neuen Aufsatzbecken sitzt die Armatur auf einer skulpturalen „Insel“. Der feine, schmale Beckenrand stellt eine Revolution auf dem Gebiet der keramischen Fertigung dar. Sowohl die Waschtische, Waschschalen und Aufsatzbecken der Serie Starck 2 als auch die Starck Dusch-, Bade- und Whirlwannen wurden mit neuen, feinen Modifikationen und raffinierten Details versehen, die der Serie neue Frische, neue Leichtigkeit und neue Modernität verleihen. Dank ihres Re-Designs passen die Produkte nun perfekt zu den bereits modifizierten Starck 2 WCs und Bidets. Als ideale Ergänzung im Möbelbereich empfiehlt sich das Starck Badmöbelprogramm.

Starck News. Small changes make an exciting difference. Once again, the Starck 1 series impresses with formal innovation: With regard to the new above counter basin the faucet is placed on a sculptural “island”. The delicate and slender rim of the basin proofs a revolution in the area of ceramic production. Tiny modifications were made and sophisticated details added to Both the washbasins, washing bowls, surface-mounted washbasins of the Starck 2 series and the shower trays and the bath- and whirltubs, giving the series a new, fresh feeling of lightness and modernity. The re-designed range harmonizes perfectly with the modified toilets and bidets, which together create a sleek, uniform look that can be complemented by the Starck furniture range.

Starck News. Piccoli cambiamenti di grande effetto. La serie Starck 1 sbalordisce ancora una volta per il suo design innovativo: nella nuova bacinella la rubinetteria è posizionata su un’ „isola“ scultorea. Il sottile ed elegante bordo del bacino rappresenta una rivoluzione nella produzione ceramica. A lavabi, lavamani e bacinelle della serie Starck 2 così come alle vasche con o senza idromassaggio ed ai piatti doccia della linea Starck sono state apportate leggere modifiche e aggiunti raffinati dettagli di design, che conferiscono alla serie nuova freschezza, leggerezza e modernità. In questo modo i prodotti si combinano ora perfettamente con i vasi e i bidet che avevano già subito un re-design, permettendo così un arredamento omogeneo del bagno con Starck 2. I mobili della linea Starck rappresentano il complemento ideale a questa serie ceramica.

Starck News. Des petites modifications qui entretiennent l’émotion. La série Starck 1 surprend dans l’innovation : Sur la nouvelle vasque à poser trône la nouvelle robinetterie au design sculpturale. Le bord fin et étroit représente une révolution dans le domaine de la céramique. Les lavabos, les vasques à encastrer et les vasques à poser de la série Starck 2 ainsi que les receveurs, baignoires et les baignoires balnéos Starck ont été conçus avec des nouvelles et fines modifications et des détails raffinés, tout a été légèrement modifié et équipé de détails astucieux pour donner à cette série une nouvelle fraîcheur, une nouvelle légèreté et une nouvelle modernité. Grâce à ce design revisité, les produits sont maintenant parfaitement coordonnés aux cuvettes de WC et aux bidets qui avaient déjà fait l’objet de modifications pour un aménagement de la salle de bains entièrement homogène avec Starck 2. Nous recommandons la gamme de meubles Starck comme complément idéal.

Starck News. Kleine veranderingen houden het spannend. Eens te meer verbluft de serie Starck 1 door zijn innovatieve vormgeving: bij de nieuwe waskom staat het kraanwerk op een sculptureel „eiland“. De fijne, smalle rand van de wastafel is niets minder dan een revolutie wat betreft de productie van keramiek. Zowel de wastafels als de waskommen van de reeks Starck 2 alsook de Starck baden, whirlbaden en douchetubs werden met nieuwe, fijne aanpassingen en geraffineerde details uitgerust, die de serie een nieuwe frisheid, een nieuwe lichtheid en een nieuwe moderniteit geven. Dankzij hun nieuwe design passen de producten nu perfect bij de al hertekende toiletten en bidets – voor een in alle opzichten homogene inrichting van de badkamer met Starck 2. Het Starck badkamermeubelprogramma is een ideale aanvulling.

Starck News. Los pequeños cambios mantienen la emoción. Otra vez, la serie Starck 1 sorprendente por su innovación formal: en el nuevo lavabo sobre encimera aparece la grifería como una escultura en una isla. El fino y estrecho borde del lavabo representa una revolución en la fabricación cerámica. Tanto los lavabos como los lavabos sobre encimera y los bowls de la serie Starck 2 como también los platos de ducha, las bañeras y bañeras de hidromasaje se han dotado con estas nuevas y finas modificaciones y detalles sofisticados, que aportan un nuevo frescor, ligereza y modernidad a la serie. Gracias a su rediseño, los productos son perfectamente combinables con los inodoros y bidés ya modificados, para lograr un diseño perfectamente homogéneo con Starck 2. Como complemento ideal para el mobiliario recomendamos el programa de muebles de baño Starck.



Design by Philippe Starck









Herausragend anders. Auch der Starck-Wannenbereich wurde mit viel Gespür für Details modifiziert und modernisiert. Die Badewannen ziert ein wahrhaft herausragendes Detail: Die Wannenschräge mündet in eine exponierte, bequeme Nackenstütze. Hier verschmelzen Form und Funktionalität auf überaus attraktive Art und Weise. Bei der Duschwanne Starck Slimline wurde die Randhöhe auf 20 mm reduziert, was sie nicht nur flacher, sondern auch filigraner und leichter wirken lässt. Die Viertelkreis-Duschwannen zeichnen sich dank optimierter Radien durch eine bessere Passfähigkeit zu internationalen Standards aus.

Outstandingly different. An intuitive feel for details has also gone into the modification and modernisation of the Starck bathtubs. The outstanding detail of the bathtubs is the sloping backrest that opens into a prominent, comfortable neckrest. Here, form and practicality come together to create a truly attractive result. In the Starck Slimline shower tray, the rim height has been reduced to 20 mm and so appears not only flatter but also more elegant and lightweight. Thanks to an optimised radius, the quadrant-shaped shower trays offer greater compatibility with international standards.

Sorprendentemente diverso. Anche le vasche Starck sono state modificate e modernizzate con molta cura dei particolari. Un dettaglio davvero eccezionale abbellisce le vasche: lo schienale termina in un comodo poggiatesta che sporge oltre il bordo. Forma e funzionalità si fondono così in maniera straordinariamente attraente. Nei piatti doccia Starck Slimline, il bordo è stato ridotto a 20 mm e risulta così più piatto, ma anche più sottile e raffinato. Il raggio dei piatti doccia angolari tondi è invece ottimizzato per adattarsi meglio agli standard internazionali.

Extraordinairement différent. Le domaine des baignoires Starck a lui aussi été modifié et modernisé avec une grande passion pour les détails. Le détail est l'inclinaison de la baignoire qui se termine par un appui-tête confortable. La forme et la fonctionnalité se fondent ici d'une manière extrêmement séduisante. La hauteur du rebord du receveur de douche Starck Slimline a été réduite à 20 mm ce qui le rend non seulement plus plat mais aussi plus filigrane et plus léger. Les receveurs de douche en quart de cercle permettent d'être en meilleure conformité avec les standards internationaux en modifiant le rayon.

Uitzonderlijk anders. Ook de Starck baden zijn met veel gevoel voor detail aangepast en gemoderniseerd. De baden zijn verfraaid door een waarlijk uitzonderlijk detail: de schuine badwand loopt uit in een prominente, comfortabele neksteun. Hier versmelten vorm en functionaliteit op een uitermate aantrekkelijke manier. Bij de douchebak Starck Slimline is de randhoogte teruggebracht tot 20 mm, wat hem niet alleen platter, maar ook subtieler en lichter laat overkomen. De kwart-ronde douchebakken passen dankzij de verbeterde rondingen perfect bij internationale bouwtechnische standaarden.

Extraordinariamente distinto. Las bañeras Starck también se han rediseñado y modernizado con un gran apego a los detalles. Las bañeras muestran un detalle verdaderamente extraordinario: la inclinación dorsal de la bañera da paso a un cómodo reposacabezas. Aquí se funde la forma con la funcionalidad de una forma especialmente atractiva. En los platos de ducha Starck Slimline, la altura del borde se ha reducido a 20 mm, logrando un efecto más plano, refinado y ligero. Los platos de ducha de cuarto de círculo se distinguen por sus radios optimizados para una mejor adaptación a los estándares internacionales.

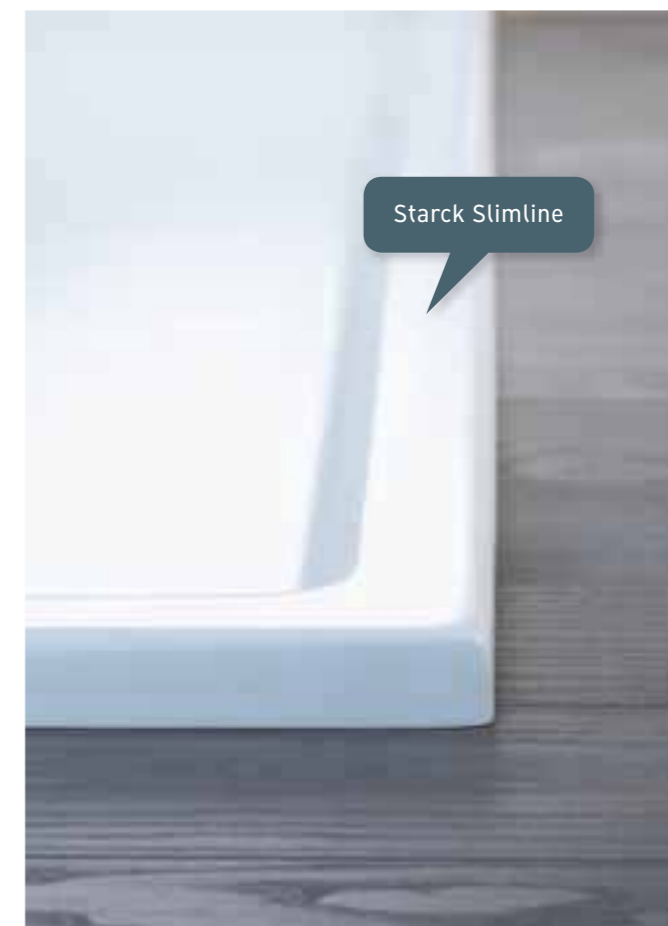



KARREE



Karree. Schöne Kleinigkeiten fürs Leben im Bad. Mit Karree legt Duravit ein in jeder Hinsicht überzeugendes Accessoires-Programm vor: Klassisch in den Materialien – Chrom und Glas – und geradlinig-minimalistisch in der Formgebung, sind die Stücke optisch so flexibel, um mit praktisch allen Duravit-Serien bestens zu harmonisieren. Kleine Radien gewährleisten, dass sie keinen kostbaren Raum wegnehmen. Die hohe Qualität von Material und Verarbeitung garantiert eine lange Lebensdauer. Alle zu befestigenden Teile lassen sich einfach montieren. Keine Frage: Mit Karree steht einer Badgestaltung aus einem Guss und einem Leben im Bad voller Komfort nichts im Wege.

Karree. Attractive details for living bathrooms. Duravit presents Karree, a comprehensive range of accessories in every respect: featuring classical materials – chrome and glass – and a straight-lined, minimalist design, the individual components are so versatile they complement any Duravit series. Minimal design ensures no valuable space is wasted. The high quality of material and workmanship guarantees durability. All items that must be mounted are quick and easy to install. There's no doubt about it: Karree paves the way for seamless bathroom design rooted in comfort.

Karree. Bei dettagli per vivere il bagno. Con Karree, Duravit crea una linea di accessori che convince sotto ogni aspetto: classica nei materiali (vetro e cromo), minimalista e lineare nel design. Gli accessori della serie Karree sono talmente flessibili dal punto di vista estetico da adattarsi in pratica a tutte le serie per il bagno di Duravit. Le dimensioni ridotte fanno risparmiare spazio prezioso, mentre l'altissima qualità dei materiali e della lavorazione ne garantiscono la massima durata. Tutti i pezzi sono inoltre facili da installare. Non ci sono dubbi, con Karree non esistono più ostacoli ad un arredamento completo e omogeneo, per vivere il bagno nel massimo comfort.

Karree. De jolis accessoires pour les salles de bains à vivre. Avec Karree, Duravit présente un programme d'accessoires convainquants à tous points de vue : faits de matériaux classiques – chrome et verre – aux lignes droites et minimalistes, ces accessoires sont esthétiquement d'une telle flexibilité qu'ils s'harmonisent à la perfection avec presque toutes les séries Duravit. Des arrondis réduits empêchent le gaspillage de place. La grande qualité des matériaux et de la finition est le garant d'une longue durée de vie. Toutes les pièces à fixer sont faciles à installer. Pas de doute : grâce à Karree, rien ne s'opposera plus à l'aménagement harmonieux d'une salle de bains à vivre.

Karree. Mooie kleine dingen voor het leven in de badkamer. Met Karree komt Duravit met een in elk opzicht overtuigend programma accessoires: door de klassieke materiaalkeuze – chroom en glas – en de rechthoekig-strakke vormgeving zijn de stukken optisch zo flexibel dat ze met vrijwel alle Duravit-series optimaal harmoniëren. Kleine rondingen garanderen dat ze geen kostbare ruimte wegnemen. De hoge kwaliteit van materiaal en afwerking garandeert een lange levensduur. Alle te bevestigen onderdelen kunnen eenvoudig worden gemonteerd. Geen twijfel mogelijk: met Karree wordt de weg vrijgemaakt voor een badkamerinrichting uit één stuk en een leven in de badkamer vol comfort.

Karree. Bellos detalles para la vida en el baño. Con Karree, Duravit presenta un programa de accesorios que convence en todos los sentidos. Materiales clásicos como cromado y cristal y formas minimalistas y rectilíneas para unas piezas de aspecto flexible que combinan con casi todas las series de Duravit. Los pequeños radios garantizan que no se desperdicie el precioso espacio. La gran calidad del material y la elaboración garantizan su vida útil. Todas las piezas que hay que fijar se montan fácilmente. No hay duda: con Karree puede diseñar un baño homogéneo y vivirlo con total comodidad.



1 # 231680000 ●
 # 2316800030 ●●●
 # 2316650000 ●●●
 # 2316650000 ●●●
 # 2316600000 ●●●
 # 2316600000 ●●●
2 # 0858280000 ●●●

1 # 231680000 ●
 # 2316800030 ●●●
 # 2316650000 ●●●
 # 2316650000 ●●●
 # 2316600000 ●●●
 # 2316600000 ●●●
2 # 0858270000 ●●●

1 # 0709500000 ●
2 # 0858320000 ●●●

0710500000 ●

2314600000 ☒

2314400000 ☒

2315600000 ●

2317650000 ●

> 07.2013
 # 0711500000 ☒
 # 0711500008 (r)
 # 0711500009 (l)

1 # 2318100000 ●
 # 2318100030 ●●●
 # 2318800000 ●●●
 # 2318800030 ●●●
 # 2318650000 ●●●
 # 2319650030 ●●●
2 # 0030761000 ●●●
 # 0030771000 ●●●
 # 0030781000 ●●●

(r) Rechts. Right. A destra. Droite. Rechts.Derecha
 (l) Links. Left. A sinistra. Gauche. Links. Izquierda

2318100027 ●●●
 # 2318100025 ●●●●
 # 2318800027 ●●●●
 # 2318800025 ●●●●●
 # 2318650027 ●●●●●
 # 2319650025 ●●●●●

0457480000 ● ☒

> 08.2013
 # 0483600000 ● ●●

2258150000 ●●●●

2259100000 ●●●●●

2267100000 ●●●

1 # 2221090000 ◊ ◊
2 # 0064510000 ●●●
 # 0064590000 (SoftClose) ●●●

1 # 2159090000 ◊ ◊ ◊
2 # 0064510000 ●●●
 # 0064590000 (SoftClose) ●●●

> 10.2013
 Rimless
1 # 2550090000 ◊ ◊
2 # 0064610000 ●●●
 # 0064690000 (SoftClose) ●●●

> 10.2013
 Rimless
1 # 2550590000 ◊ ◊
2 # 610300002000300 ●●●

** Optionales Zubehör: ProBox (# 0050710000) Sicherungseinrichtung Typ AB/EN 13077. Weitere Informationen siehe aktuelle Preisliste.
 Optional accessories: ProBox (#0050710000) Safety device type AB/EN 13077. For further information, please refer to the current price list.
 Accessori optional: dispositivo di sicurezza ProBox (# 0050710000) tipo AB/EN 13077. Per ulteriori informazioni consultare il listino prezzi in vigore.
 Accessoires optionnels: ProBox (# 0050710000) Dispositif de sécurité Type AB/EN 13077. Pour plus d'informations, veuillez consulter le tarif actuel.
 Optionele toebehoren: ProBox (# 0050710000) veiligheidsnorm type AB/EN 13077. Voor verdere informatie zie actuele prijslijst.
 Accesorios opcionales: ProBox (# 0050710000) dispositivo de seguridad tipo AB/EN 13077. Para más información, mire la lista de precios actual.

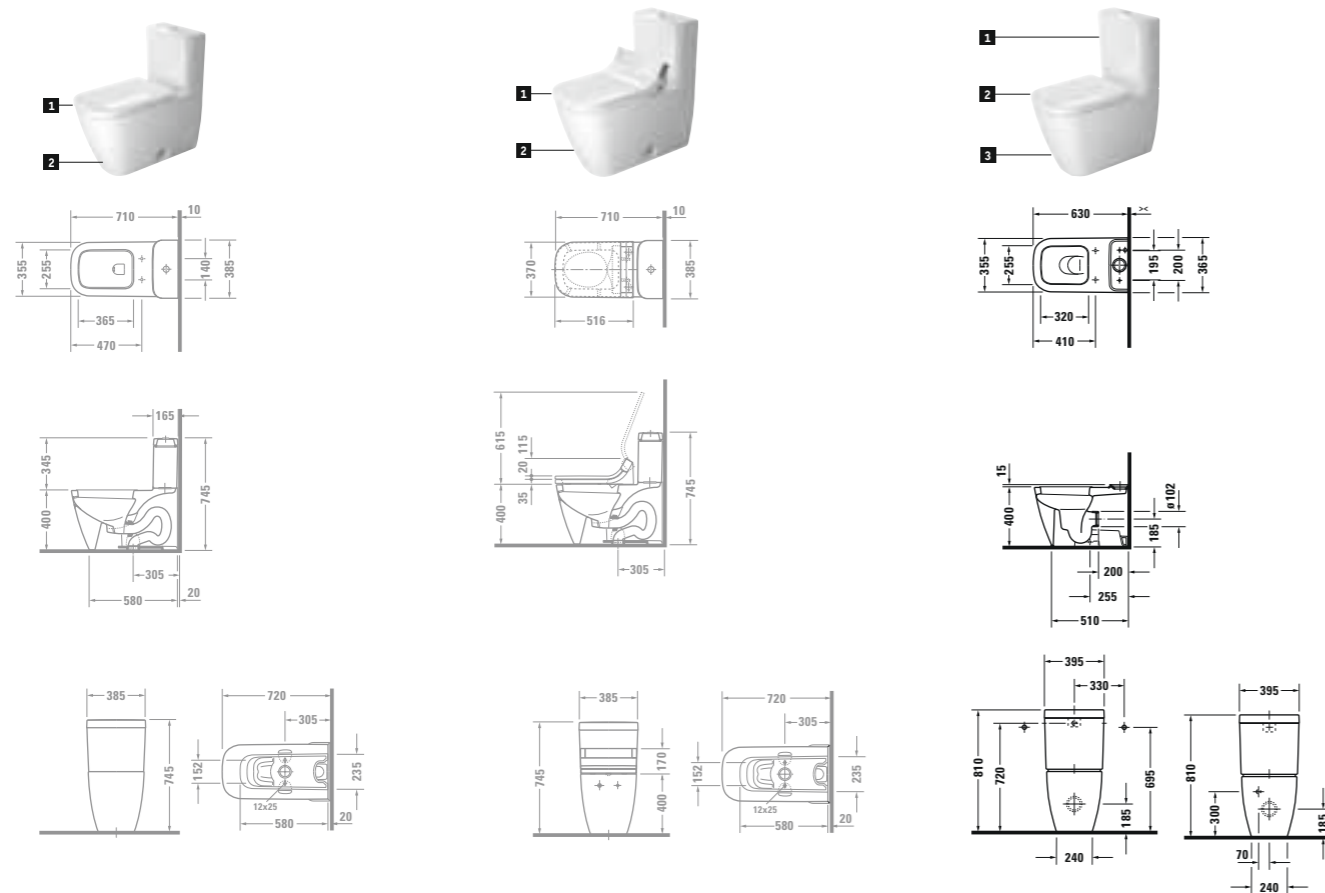

> 09.2013
One-Piece *
1 # 2121010000
2 # 0064610000
0064690000 (SoftClose)

> 09.2013
One-Piece *
1 # 2121510000
2 # 61030002000300

1 # 0934000005
0934100005
0934000085
0934100085
2 # 0064510000
0064590000 (SoftClose)
3 # 2134090000

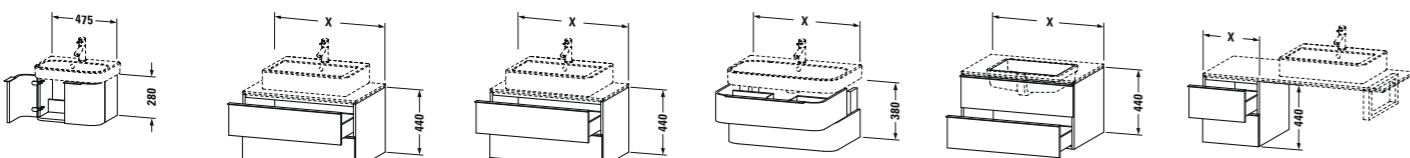

H2 6268 ↔ 475 mm
→ Happy D.2 # 07105
↗ 350 mm

H2 6300 ↔ 600 mm
H2 6301 ↔ 800 mm
H2 6302 ↔ 1000 mm
↗ 550 mm

H2 6310 ↔ 600 mm
H2 6311 ↔ 800 mm
H2 6312 ↔ 1000 mm
↗ 480 mm

H2 6364 ↔ 625 mm
→ Happy D.2 # 231865
H2 6365 ↔ 775 mm
→ Happy D.2 # 231880
H2 6366 ↔ 975 mm
→ Happy D.2 # 231810
↗ 480 mm

H2 6401 ↔ 800 mm
H2 6402 ↔ 1000 mm
↗ 550 mm

H2 6830 ↔ 300 mm
H2 6831 ↔ 400 mm
H2 6832 ↔ 500 mm
H2 6833 ↔ 600 mm
↗ 550 mm

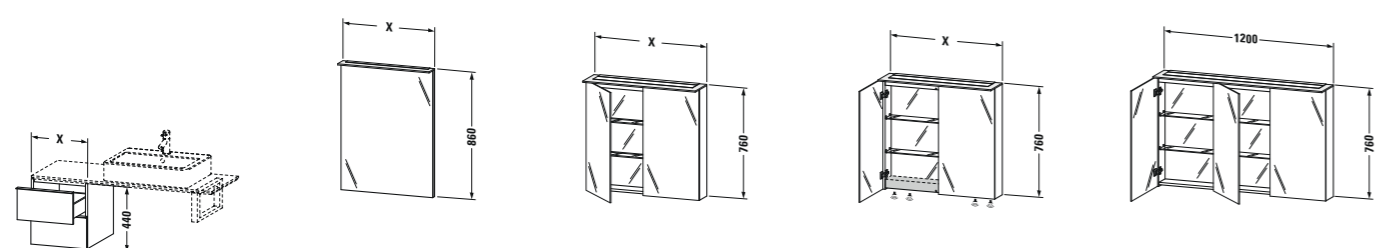

H2 6840 ↔ 300 mm
H2 6841 ↔ 400 mm
H2 6842 ↔ 500 mm
H2 6843 ↔ 600 mm
↗ 480 mm

H2 7291 ↔ 300 mm
H2 7293 ↔ 400 mm
H2 7294 ↔ 500 mm
H2 7295 ↔ 600 mm
↗ 36/105 mm

H2 7593 ↔ 650 mm
H2 7594 ↔ 800 mm
H2 7595 ↔ 1000 mm
↗ 138/208 mm

H2 7693 ↔ 650 mm
H2 7694 ↔ 800 mm
H2 7695 ↔ 1000 mm
↗ 138/208 mm

H2 7596
↗ 138/208 mm

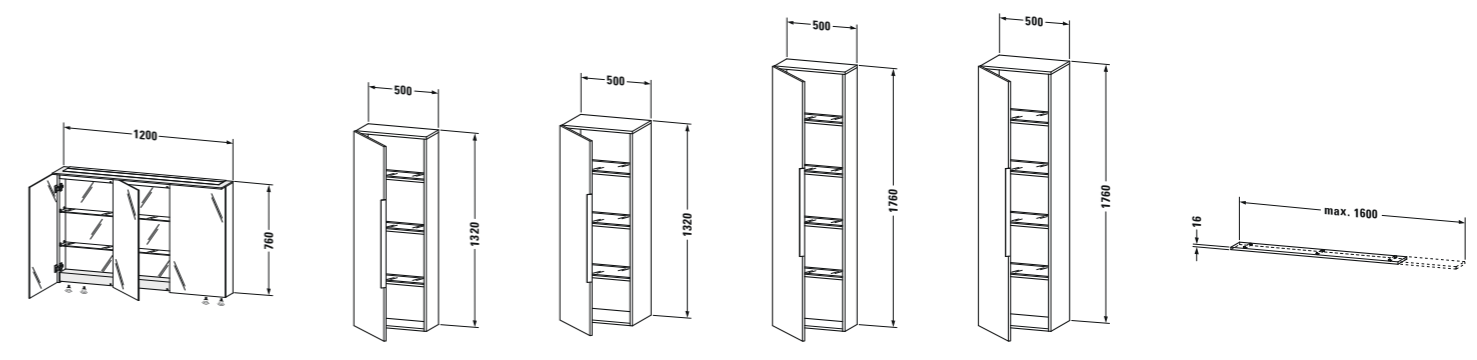

H2 7696
↗ 138/208 mm

H2 9250
↗ 240 mm

H2 9251
↗ 360 mm

H2 9252
↗ 240 mm

H2 9253
↗ 360 mm

H2 7912
↗ 160 mm

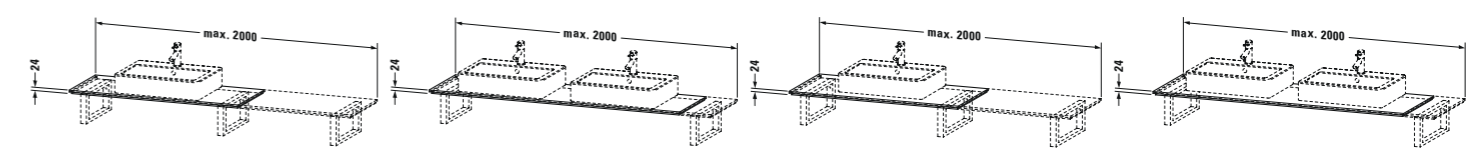

H2 010C
H2 011C
H2 012C
H2 013C
↗ 480 mm

H2 015C
H2 016C
H2 017C
H2 018C
↗ 480 mm

H2 025C
H2 026C
H2 027C
H2 028C
↗ 550 mm

H2 045C
H2 046C
H2 047C
H2 048C
↗ 550 mm

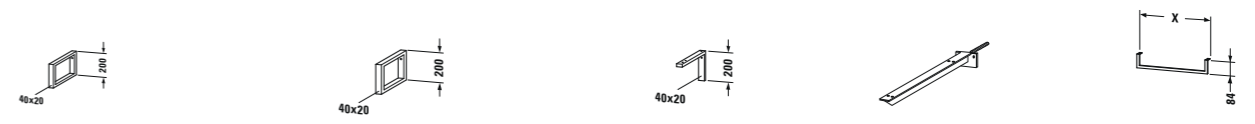

H2 9903
Konsolenträger - Handtuchhalter.
Console support- Towel rail.
Staffa di sostegno - portasciugamani.
Support - Port-serviettes.
Console drager - Handdoekhouder.
Soporte - Toallero

H2 9917
Konsolenträger - Handtuchhalter.
Console support- Towel rail.
Staffa di sostegno - portasciugamani.
Support - Port-serviettes.
Console drager - Handdoekhouder.
Soporte - Toallero

H2 9902
Konsolenträger-Winkel.
Console support - bracket.
Staffa di sostegno ad angolo.
Support en équerre.
Console drager -hoek.
Soporte - ángulo

H2 9926
Konsolenträger
Console support
Staffa di sostegno
Support
Console drager
Soporte

H2 9985 ↔ 500 mm
H2 9986 ↔ 1000 mm
↗ 14 mm
Handtuchhalter. Towel rail.
Portasciugamani. Port-serviettes.
Handdoekhouder. Toallero



700308 00 0 00 0000, 1600 x 700 mm
700310 00 0 00 0000, 1700 x 700 mm
700312 00 0 00 0000, 1700 x 750 mm
Einbauversion. Built-in.
Da incasso. Versión à encastrar.
Inbouwversie. Versión empotrada *

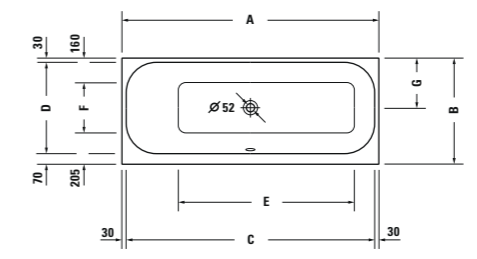

	A	B	C	D	E	F	G	H	I
700308	1600	700	1540	600	1055	335	330	1445	800
700310	1700	700	1640	600	1165	335	330	1545	850
700312	1700	750	1640	650	1165	385	355	1545	850

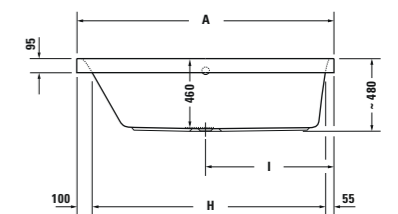

700309 00 0 00 0000, 1600 x 700 mm
700311 00 0 00 0000, 1700 x 700 mm
700313 00 0 00 0000, 1700 x 750 mm
Einbauversion. Built-in.
Da incasso. Versión à encastrar.
Inbouwversie. Versión empotrada *

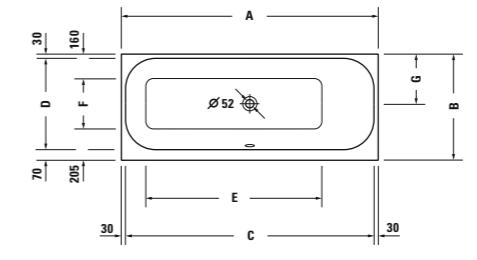

	A	B	C	D	E	F	G	H	I
700309	1600	700	1540	600	1055	335	330	1445	800
700311	1700	700	1640	600	1165	335	330	1545	850
700313	1700	750	1640	650	1165	385	355	1545	850

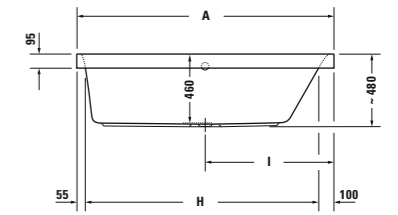

* Nähere Informationen über unsere Whirlsysteme, passende Verkleidungen und Zubehör wie zum Beispiel Sound siehe aktuelle Preisliste.
For more detailed information on our whirlsystems, suitable panels and accessories as for example Sound please refer to the latest price list.
Per maggiori informazioni sui nostri sistemi idromassaggio, i pannelli abbinati e gli accessori quali ad esempio il sistema Sound, si prega di consultare il listino prezzi in vigore.
Pour plus d'informations détaillées sur les systèmes balnéaires, les habillages et les accessoires comme p.ex. le module Son, veuillez consulter le tarif actuel.
Voor meer gedetailleerde informatie over onze whirlsystemen, passende ommantelingen en accessoires zoals bvb. Sound, zie actuele prijslijst.
Más información acerca de nuestros sistemas de hidromasaje, faldones y accesorios como, por ejemplo, el módulo de sonido (Sound), mire la lista de precios actual.



700314 00 0 00 0000, 1800 x 800 mm
700315 00 0 00 0000, 1900 x 900 mm
Einbauversion. Built-in.
Da incasso. Version à encastrer.
Inbouwversie. Versión empotrada *

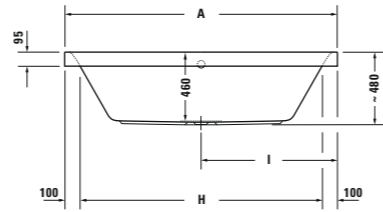
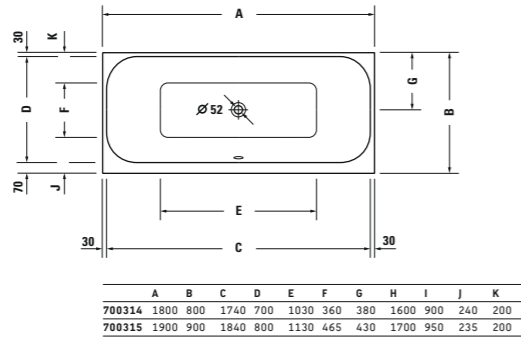

700316 00 0 00 0000, 1800 x 800 mm
Ecke links, mit angeformter Acrylverkleidung und Gestell. Corner left, with integrated acrylic panel and support frame. Versione angolare sinistra con pannello in acrilico e piedi. Angle gauche avec habillage acrylique préformé et support. Hoek links, met aangevormd paneel van acryl en frame. Rinconera izquierda, con faldón acrílico y patas *

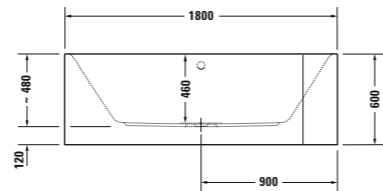
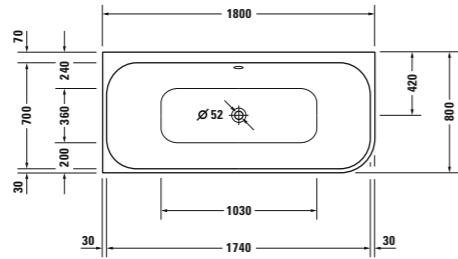

700317 00 0 00 0000, 1800 x 800 mm
Ecke rechts, mit angeformter Acrylverkleidung und Gestell. Corner right, with integrated acrylic panel and support frame. Versione angolare destra con pannello in acrilico e piedi. Angle droit avec habillage acrylique préformé et support. Hoek rechts, met aangevormd paneel van acryl en frame. Rinconera derecha, con faldón acrílico y patas *

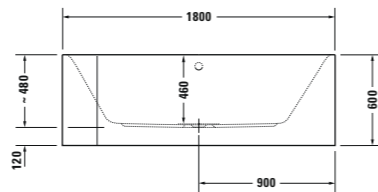
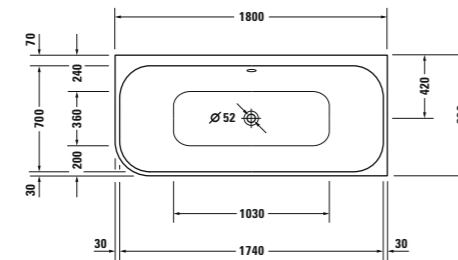

700318 00 0 00 0000, 1800 x 800 mm
Vorwandversion, mit angeformter Acrylverkleidung und Gestell. Back-to-wall version, with integrated acrylic panel and support frame. Versione da appoggio a parete con pannello in acrilico e piedi. Version contre le mur avec habillage acrylique préformé et support. Wandmodel, met aangevormd paneel van acryl en frame. Delante pared, con faldón acrílico y patas *

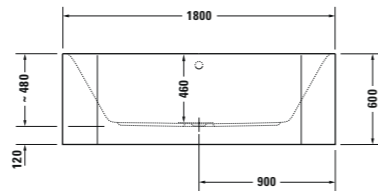
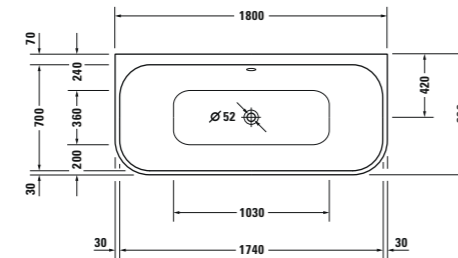

700319 00 0 00 0000, 1800 x 800 mm
Freistehend mit Acrylverkleidung und Gestell. Freestanding with acrylic panel and support frame. Versione centro stanza con pannello in acrilico e piedi. En îlot avec habillage acrylique et support. Vrijstaand met paneel van acryl en frame. Exenta con faldón acrílico y patas *

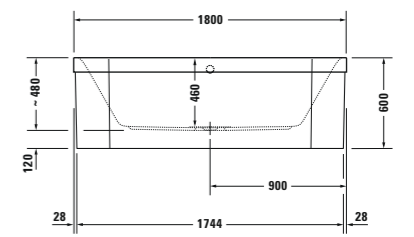
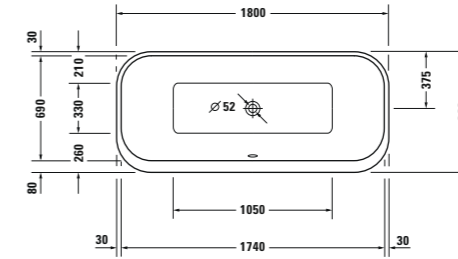

700320 00 0 00 0000, 1800 x 800 mm
Aufbauversion, mit zwei Rückenschrägen. Lay-on version, with two backrests. Versione da incasso con bordo alto, con due schienali inclinati. Modèle à poser avec deux dossiers inclinés. Opbouwuitvoering, met twee schuine rugvlakken. Versión empotrada, con dos inclinaciones dorsales *

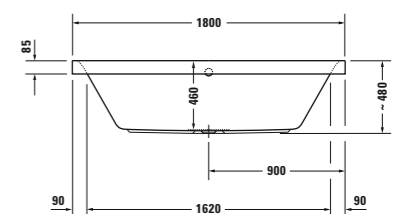
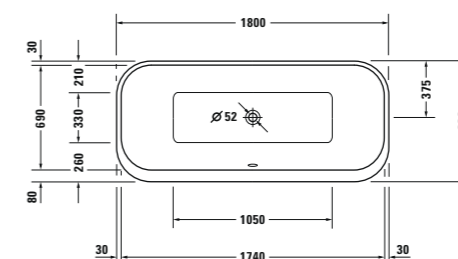

* Nähere Informationen über unsere Whirlsysteme, passende Verkleidungen und Zubehör wie zum Beispiel Sound siehe aktuelle Preisliste.
For more detailed information on our whirlsystems, suitable panels and accessories as for example Sound please refer to the latest price list.
Per maggiori informazioni sui nostri sistemi idromassaggio, i pannelli abbinati e gli accessori quali ad esempio il sistema Sound, si prega di consultare il listino prezzi in vigore.
Pour plus d'informations détaillées sur les systèmes balnéos, les habillages et les accessoires comme p.ex. le module Son, veuillez consulter le tarif actuel.
Voor meer gedetailleerde informatie over onze whirlsystemen, passende ommantelingen en accessoires zoals bvb. Sound, zie aktuele prijslijst.
Más información acerca de nuestros sistemas de hidromasaje, faldones y accesorios como, por ejemplo, el módulo de sonido (Sound), mire la lista de precios actual.

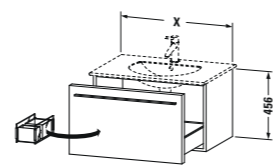

XL 6060 ↔ 500 mm
→ Darling New # 049953
XL 6061 ↔ 600 mm
→ Darling New # 049963
XL 6062 ↔ 800 mm
→ Darling New # 049983
XL 6063 ↔ 1000 mm
→ Darling New # 049910
↗ 448 mm

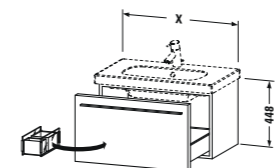

XL 6051 ↔ 600 mm
→ D-Code # 034265
XL 6048 ↔ 800 mm
→ D-Code # 034285
XL 6049 ↔ 1000 mm
→ D-Code # 034210
XL 6050 ↔ 1150 mm
→ D-Code # 034812
↗ 460 mm

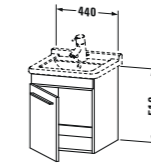

XL 6525
→ Starck 3 # 030348
↗ 470 mm

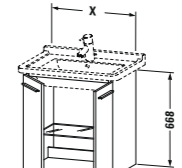

XL 6088 ↔ 600 mm
→ Starck 3 # 030480, 030470
XL 6086 ↔ 800 mm
→ Starck 3 # 030410, 030480
↗ 470 mm

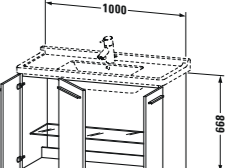

XL 6084
→ Starck 3 # 030410
↗ 470 mm

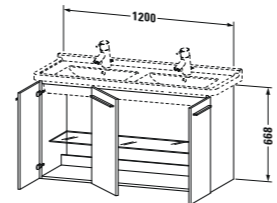

XL 6068
→ Starck 3 # 033213
↗ 460 mm

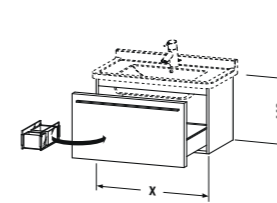

XL 6056 ↔ 600 mm
→ D-Code # 034265
XL 6057 ↔ 800 mm
→ D-Code # 034285
XL 6058 ↔ 1000 mm
→ D-Code # 034210
XL 6059 ↔ 1200 mm
→ D-Code # 034812
↗ 470 mm

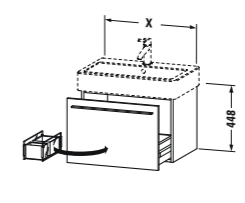

XL 6043 ↔ 450 mm
→ Vero # 045450
XL 6044 ↔ 550 mm
→ Vero # 045360, 045460
XL 6042 ↔ 650 mm
→ Vero # 045470
XL 6045 ↔ 750 mm
→ Vero # 045480
XL 6046 ↔ 950 mm
→ Vero # 045410
XL 6047 ↔ 1150 mm
→ Vero # 045412
↗ 465 mm

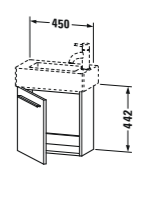

XL 6208
→ Vero # 070350
↗ 460 mm

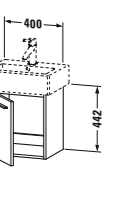

XL 6209
→ Vero # 070445
↗ 460 mm

* Nähere Informationen über unsere Whirlsysteme, passende Verkleidungen und Zubehör wie zum Beispiel Sound siehe aktuelle Preisliste.
For more detailed information on our whirlsystems, suitable panels and accessories as for example Sound please refer to the latest price list.
Per maggiori informazioni sui nostri sistemi idromassaggio, i pannelli abbinati e gli accessori quali ad esempio il sistema Sound, si prega di consultare il listino prezzi in vigore.
Pour plus d'informations détaillées sur les systèmes balnéos, les habillages et les accessoires comme p.ex. le module Son, veuillez consulter le tarif actuel.
Voor meer gedetailleerde informatie over onze whirlsystemen, passende ommantelingen en accessoires zoals bvb. Sound, zie aktuele prijslijst.
Más información acerca de nuestros sistemas de hidromasaje, faldones y accesorios como, por ejemplo, el módulo de sonido (Sound), mire la lista de precios actual.

XL 6052 ↔ 800 mm
→ Vero # 032985
XL 6053 ↔ 1000 mm
→ Vero # 032910
XL 6054 ↔ 1200 mm
→ Vero # 032912
↗ 470 mm

XL 6343 ↔ 450 mm
→ Vero # 045450
XL 6344 ↔ 550 mm
→ Vero # 045360,045460
XL 6342 ↔ 650 mm
→ Vero # 045470
XL 6345 ↔ 750 mm
→ Vero # 045480
XL 6346 ↔ 950 mm
→ Vero # 045410
XL 6347 ↔ 1150 mm
→ Vero # 045412
↗ 465 mm

XL 6352 ↔ 800 mm
→ Vero # 032985
XL 6353 ↔ 1000 mm
→ Vero # 032910
XL 6354 ↔ 1200 mm
→ Vero # 032912
↗ 470 mm

XL 010C
XL 011C L
XL 012C R
XL 013C
↗ 480 mm

XL 015C
XL 016C L
XL 017C R
XL 018C
↗ 480 mm

XL 6500 ↔ 600 mm
XL 6501 ↔ 800 mm
XL 6502 ↔ 1000 mm
↗ 480 mm

XL 6510 ↔ 600 mm
XL 6511 ↔ 800 mm
XL 6512 ↔ 1000 mm
↗ 480 mm

XL 6531 ↔ 300 mm
XL 6532 ↔ 400 mm
XL 6533 ↔ 500 mm
XL 6534 ↔ 600 mm
↗ 480 mm

XL 6521 ↔ 300 mm
XL 6522 ↔ 400 mm
XL 6523 ↔ 500 mm
XL 6524 ↔ 600 mm
↗ 480 mm

XL 025C
XL 026C L
XL 027C R
XL 028C
↗ 550 mm

XL 045C
XL 046C L
XL 047C R
XL 048C
↗ 550 mm

XL 6719 ↔ 600 mm
XL 6713 ↔ 800 mm
XL 6715 ↔ 1000 mm
↗ 550 mm

XL 6717 ↔ 600 mm
XL 6714 ↔ 800 mm
XL 6716 ↔ 1000 mm
↗ 550 mm

XL 6718
↗ 550 mm

XL 6731 ↔ 300 mm
XL 6732 ↔ 400 mm
XL 6733 ↔ 500 mm
XL 6734 ↔ 600 mm
↗ 550 mm

XL 6721 ↔ 300 mm
XL 6722 ↔ 400 mm
XL 6723 ↔ 500 mm
XL 6724 ↔ 600 mm
↗ 550 mm

XL 7290 ↔ 450 mm
XL 7291 ↔ 600 mm
XL 7292 ↔ 800 mm
XL 7293 ↔ 1000 mm
XL 7294 ↔ 1200 mm
↗ 36/105 mm

XL 7592 ↔ 600 mm
XL 7594 ↔ 800 mm
XL 7595 ↔ 1000 mm
↗ 138/208 mm

XL 7692 ↔ 600 mm
XL 7694 ↔ 800 mm
XL 7695 ↔ 1000 mm
↗ 138/208 mm

XL 7596
↗ 138/208 mm

XL 7696
↗ 138/208 mm

XL 7912
↗ 160 mm

XL 2704 ↔ 1200 mm
↗ 400 mm

XL 1150 ↔ 300 mm
XL 1152 ↔ 400 mm
XL 1154 ↔ 500 mm
↗ 240 mm

XL 1135 ↔ 300 mm
XL 1136 ↔ 400 mm
XL 1137 ↔ 500 mm
↗ 360 mm

XL 1128 ↔ 300 mm
XL 1131 ↔ 400 mm
↗ 360 mm

XL 9902
↗ 425 mm
Konsolenträger-Winkel.
Console support - bracket.
Staffa di sostegno ad angolo.
Support en équerre.
Console drager -hoek.
Soporte - ángulo

XL 9903
↗ 480 mm
Konsolenträger- Handtuchhalter.
Console support- Towel rail.
Staffa di sostegno - portasciugamani.
Support - Port-serviettes.
Console drager - Handdoekhouder.
Soporte - Toallero

XL 9917
↗ 445 mm
Konsolenträger- Handtuchhalter.
Console support- Towel rail.
Staffa di sostegno - portasciugamani.
Support - Port-serviettes.
Console drager - Handdoekhouder.
Soporte - Toallero

XL 9926
↗ 420 mm
Unsichtbarer T-förmiger Konsolenträger.
Console support hidden.
Staffa die sostegno a T non visibile.
Support invisible en T.
Verbogen T-vormige console drager.
Soporte encimera oculto

XL 9985 ↔ 500 mm
XL 9986 ↔ 1000 mm
↗ 14 mm
Handtuchhalter. Towel rail.
Portasciugamani. Port-serviettes.
Handdoekhouder. Toallero

0708450000 ●
0858310000 ●

> 03.2013
2324600000 ●
2324600070 ☒

> 07.2013
0713500000 ●

> 07.2013
0372600000 ☒

2319550000 ●
2319550030 ●●
2319600000 ●●
2319600000 ●●●
2319650000 ●●●
2319650000 ●●●●
2319650000 ●●●●●

2319550000 ●
2319550030 ●●
2319600000 ●●
2319600000 ●●●
2319650000 ●●●
2319650000 ●●●●
2319650000 ●●●●●

0858290000 ●

0858300000 ●

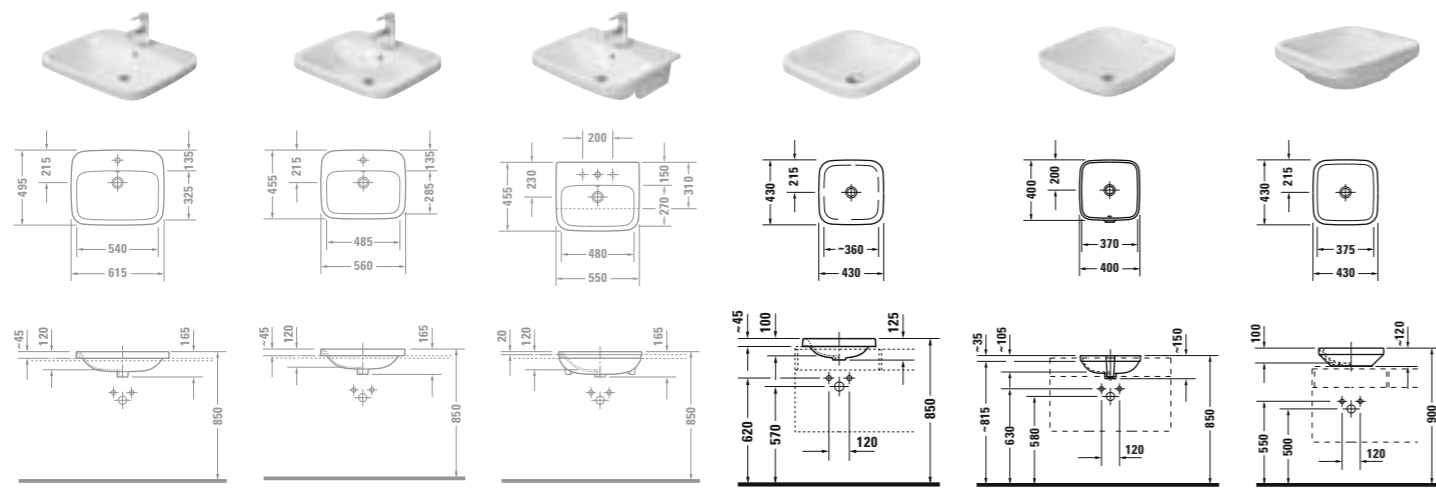

> 07.2013
0374620000 ● ● ● ●

> 07.2013
0374560000 ● ● ● ●

> 07.2013
0375550000 ● ● ● ●

0372430000 ⊗ ⊗

0373370000 ⊗ ⊗

0349430000 ⊗

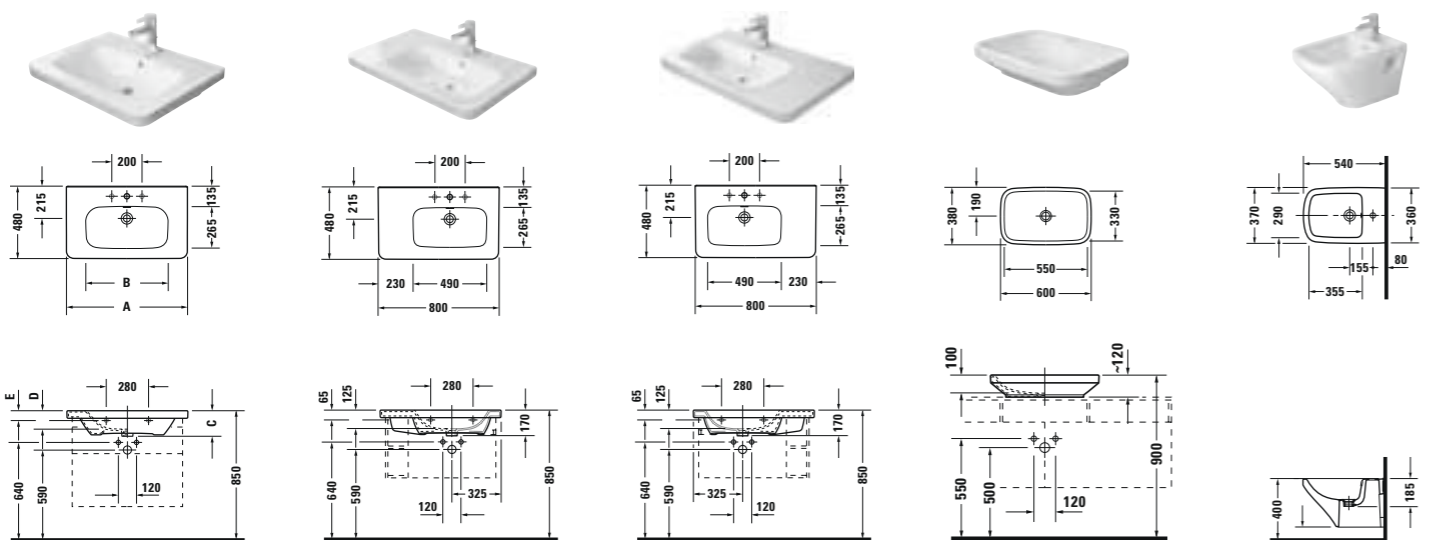

	A	B	C	D	E
# 232065	650	495	165	120	50
# 232080	800	545	170	125	65
# 232010	1000	575	170	125	65
# 232012	1200	575	170	125	65

- # 2320650000 ●
- # 2320650030 ● ● ● ●
- # 2320800000 ● ● ● ●
- # 2320800030 ● ● ● ●
- # 2320100000 ● ● ● ●
- # 2320100030 ● ● ● ●
- > 06.2013
- # 2320120000 ● ● ● ●
- # 2320120030 ● ● ● ●

- # 2326800000 ● ● ● ●
- # 2326800030 ● ● ● ●

- # 2325800000 ● ● ● ●
- # 2325800030 ● ● ● ●

0349600000 ⊗

2282150000 ●

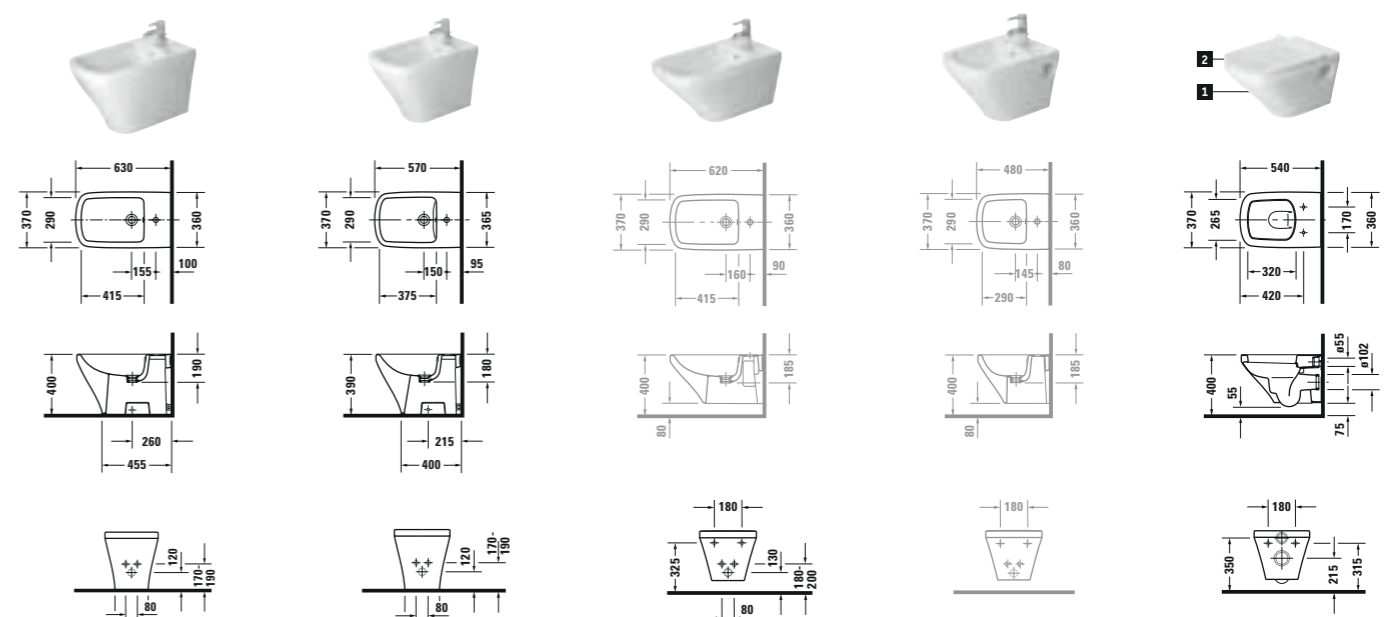

2283100000 ●

2284100000 ●

> 07.2013
2286150000 ●

> 08.2013
2285150000 ●

1 # 2536090000 ◊ ◊
2 # 0063710000
0063790000 (SoftClose)

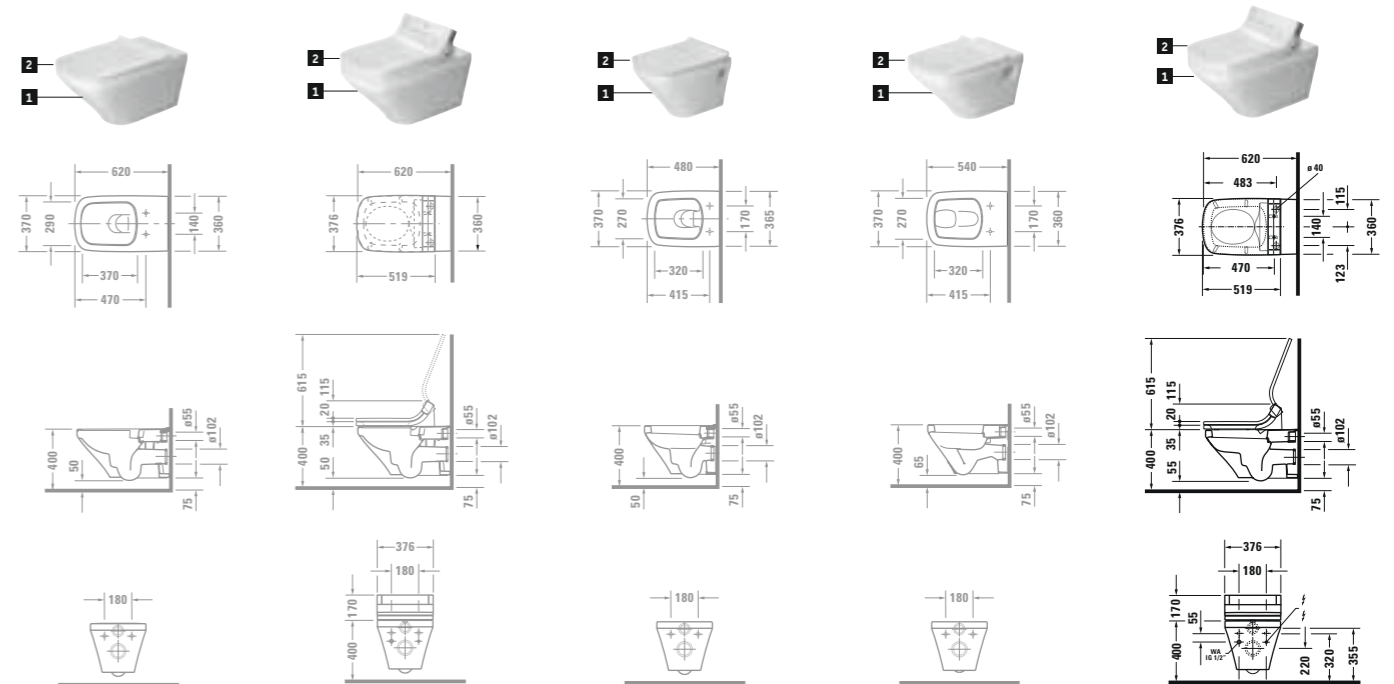

> 09.2013
Rimless
1 # 2542090000 ◊ ◊
2 # 0060510000
0060590000 (SoftClose)

> 09.2013
Rimless
1 # 2542590000 ◊ ◊
2 # 610200002000300 **

> 08.2013
1 # 2539090000 ◊ ◊
2 # 0063710000
0063790000 (SoftClose)

> 09.2013
1 # 2540090000 ◊ ◊
2 # 0063710000
0063790000 (SoftClose)

1 # 2537590000 ◊ ◊
2 # 610200002000300 **

** Optionales Zubehör: ProBox (# 0050710000) Sicherungseinrichtung Typ AB/EN 13077. Weitere Informationen siehe aktuelle Preisliste.
Optional accessories: ProBox (#0050710000) Safety device type AB/EN 13077. For further information, please refer to the current price list.
Accessori optional: dispositivo di sicurezza ProBox (# 0050710000) tipo AB/EN 13077. Per ulteriori informazioni consultare il listino prezzi in vigore.
Accessoires optionnels: ProBox (# 0050710000) Dispositif de sécurité Type AB/EN 13077. Pour plus d'informations, veuillez consulter le tarif actuel.
Optionele toebehoren: Probox (# 0050710000) veiligheidsnorm type AB/EN 13077. Voor verdere informatie zie actuele prijslijst.
Accesorios opcionales: ProBox (# 0050710000) dispositivo de seguridad tipo AB/EN 13077. Para más información, mire la lista de precios actual.

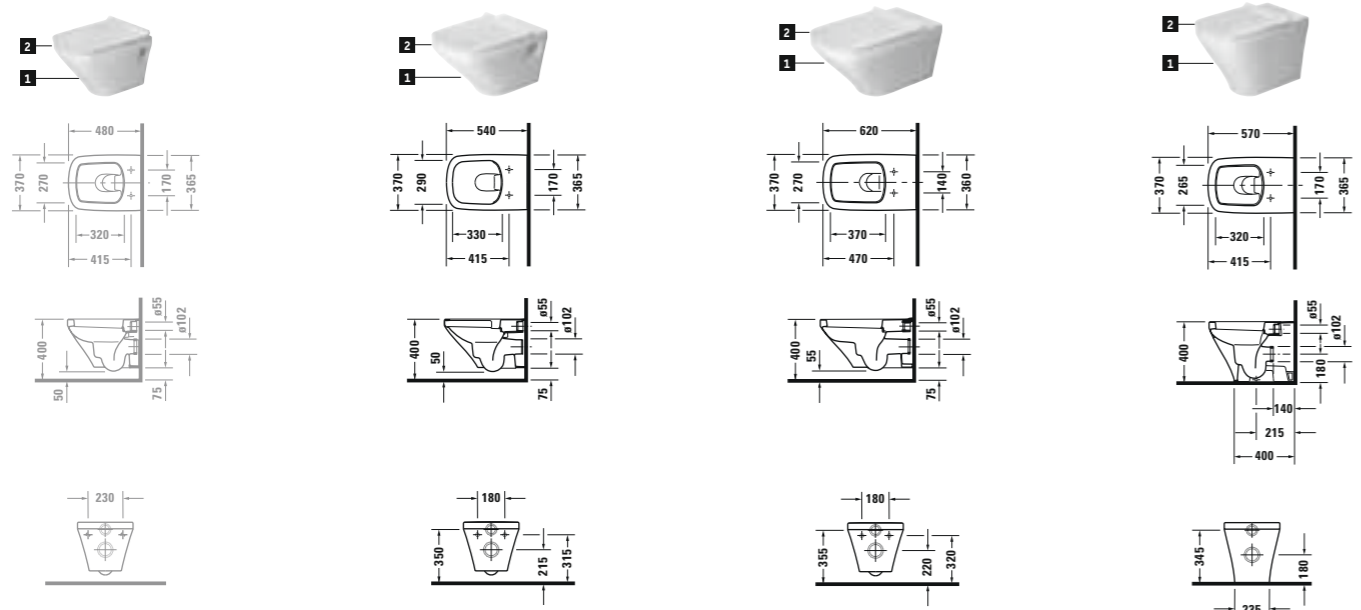

- > 11.2013
- 1 # 2541090000 ◊ ◊
- 2 # 0063710000
- # 0063790000 (SoftClose)
- Rimless
- 1 # 2538090000 ◊ ◊
- 2 # 0063710000
- # 0063790000 (SoftClose)
- 1 # 2537090000 ◊ ◊
- 2 # 0060510000
- # 0060590000 (SoftClose)
- 1 # 2150090000 ◊ ◊
- 2 # 0063710000
- # 0063790000 (SoftClose)

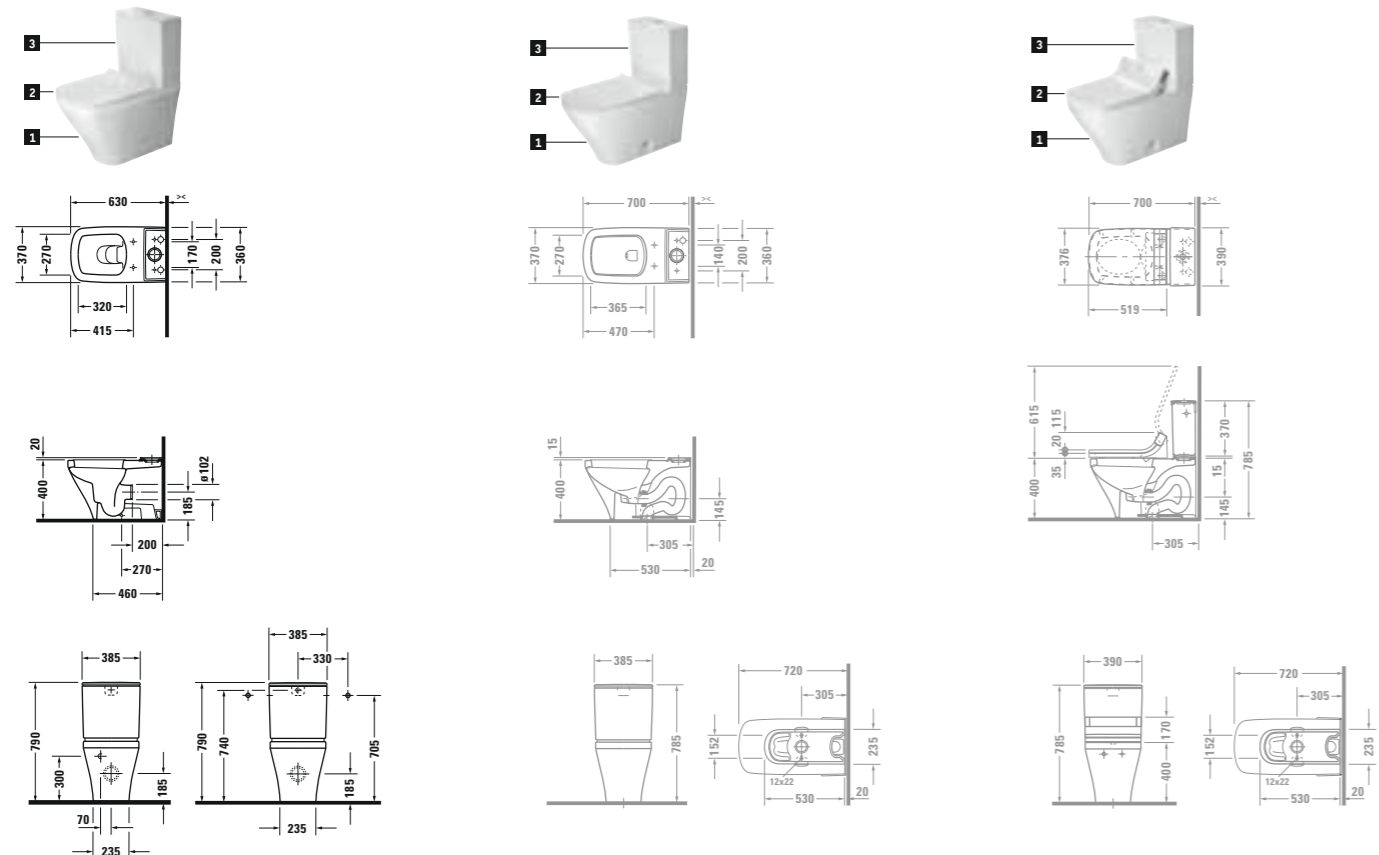

- 1 # 2155090000 ◊ ◊ ◊
- 2 # 0063710000
- # 0063790000 (SoftClose)
- 3 # 0935000005 ◊ ◊ ◊
- # 0935100005 ◊ ◊ ◊
- # 0935000085 ◊ ◊ ◊
- # 0935100085 ◊ ◊ ◊
- > 05.2013
- Two-Piece *
- 1 # 2160010000 ◊ ◊
- 2 # 0060510000
- # 0060590000 (SoftClose)
- 3 # 0935200005 ◊ ◊ ◊
- > 06.2013
- 1 # 2160510000 ◊ ◊
- 2 # 610200002000300
- 3 # 0935200005 ◊ ◊ ◊

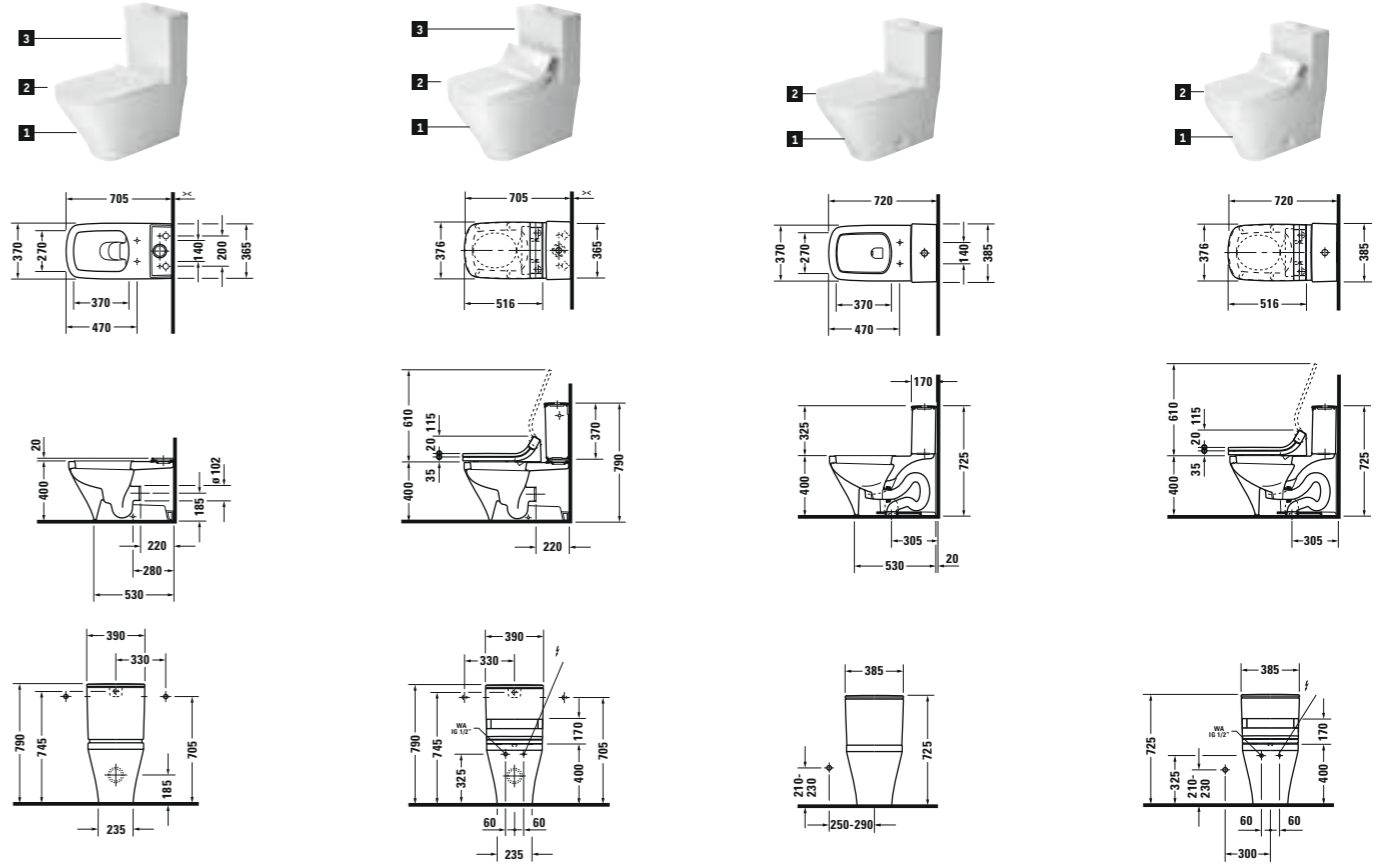

- 1 # 2156090000 ◊ ◊ ◊
- 2 # 0060510000
- # 0060590000 (SoftClose)
- 3 # 0935000005 ◊ ◊ ◊
- # 0935100005 ◊ ◊ ◊
- # 0935000085 ◊ ◊ ◊
- # 0935100085 ◊ ◊ ◊
- 1 # 2156590000 ◊ ◊ ◊
- 2 # 610200002000300 **
- 3 # 0935000005 ◊ ◊ ◊
- # 0935100005 ◊ ◊ ◊
- # 0935000085 ◊ ◊ ◊
- # 0935100085 ◊ ◊ ◊
- One-Piece *
- 1 # 2157010000 ◊ ◊ ◊
- 2 # 0060510000
- # 0060590000
- 1 # 2157510000 ◊ ◊ ◊
- 2 # 610200002000300

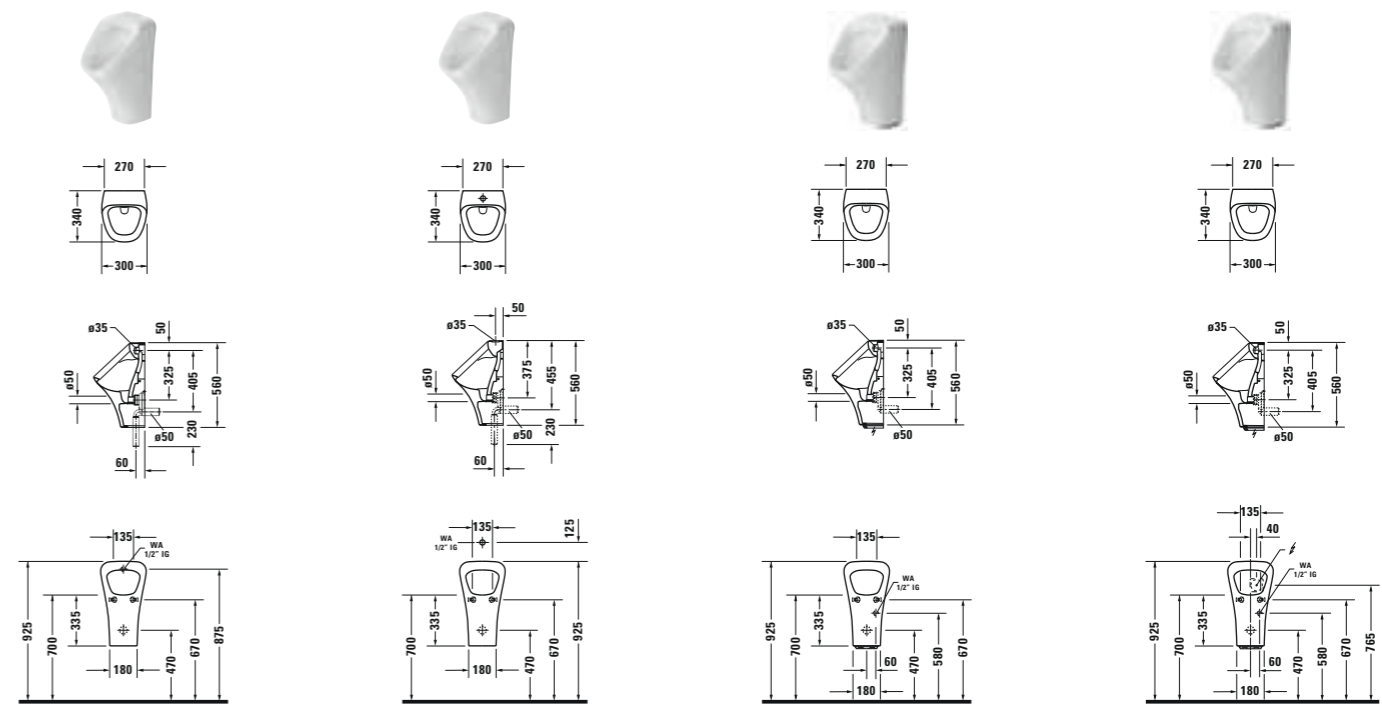

- # 2804300000
- # 2804300007
- # 2805300000
- # 2805300007
- # 2804310000
- # 2804310007
- # 2804310093
- # 2804310097

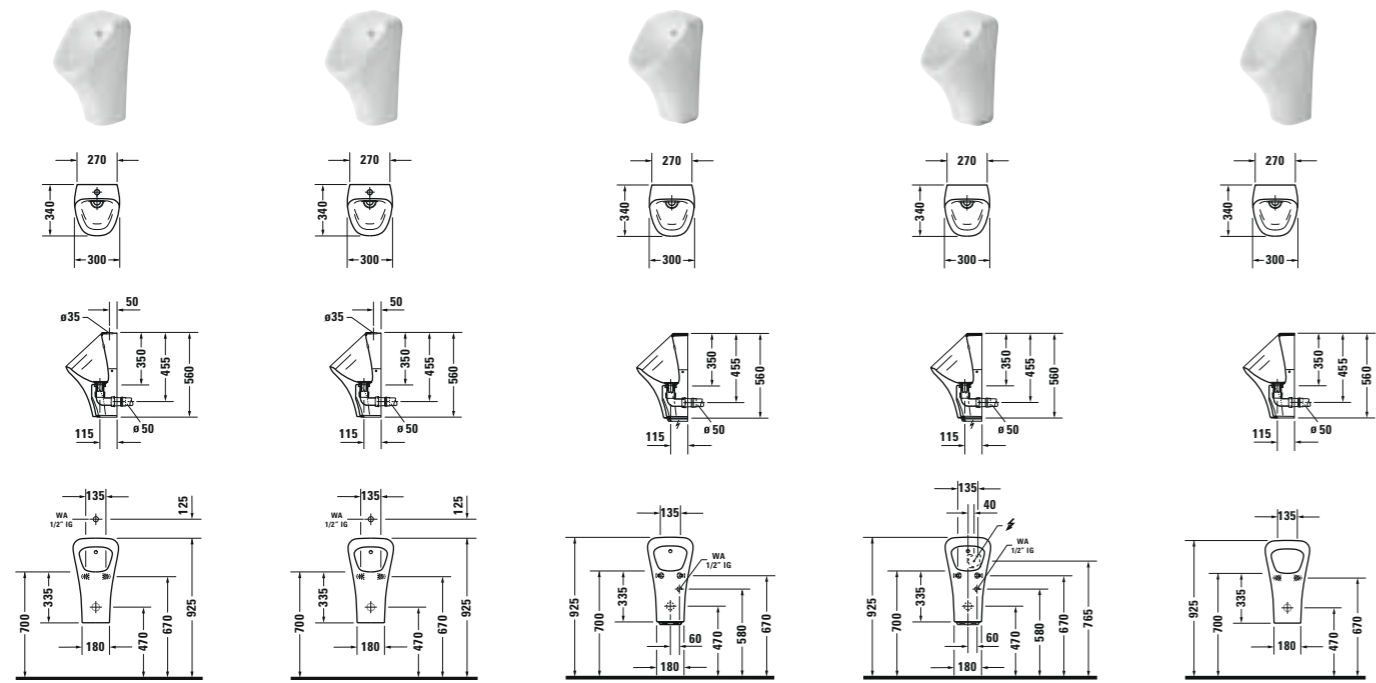

2806300000 # 2807300000 # 2806310000 # 2806310093 # 2808300000 # 2807300007 # 2806310007 # 2806310097 # 2808300007

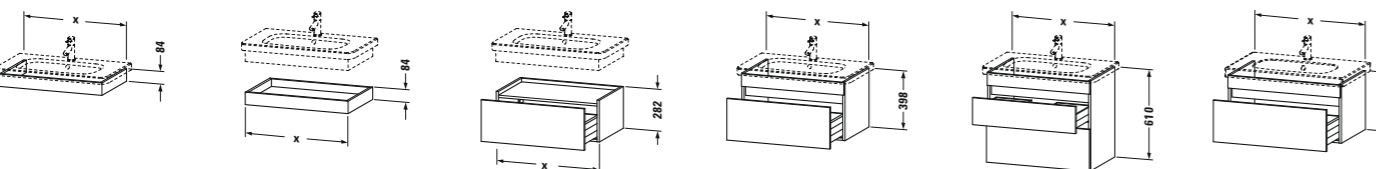

DS 6080 ↔ 580 mm # DS 6180 ↔ 580 mm # DS 6280 ↔ 580 mm # DS 6380 ↔ 580 mm # DS 6480 ↔ 580 mm # DS 6383 ↔ 600 mm
 → DuraStyle # 232065 → DuraStyle # 232065 → DuraStyle # 232065 → DuraStyle # 232065 → DuraStyle # 232065 → D-Code # 034265
 # DS 6081 ↔ 730 mm # DS 6181 ↔ 730 mm # DS 6281 ↔ 730 mm # DS 6381 ↔ 730 mm # DS 6481 ↔ 800 mm # DS 6384 ↔ 800 mm
 → DuraStyle # 232080 → DuraStyle # 232080 → DuraStyle # 232080 → DuraStyle # 232080 → DuraStyle # 232080 → D-Code # 034285
 # DS 6082 ↔ 930 mm # DS 6182 ↔ 930 mm # DS 6282 ↔ 930 mm # DS 6382 ↔ 930 mm # DS 6482 ↔ 930 mm # DS 6385 ↔ 1000 mm
 → DuraStyle # 232010 → DuraStyle # 232010 → DuraStyle # 232010 → DuraStyle # 232010 → DuraStyle # 232010 → D-Code # 034210
 # DS 6083 ↔ 1130 mm # DS 6183 ↔ 1130 mm # DS 6283 ↔ 1130 mm # DS 6383 ↔ 1130 mm # DS 6483 ↔ 1130 mm # DS 6386 ↔ 1200 mm
 → DuraStyle # 232012 → DuraStyle # 232012 → DuraStyle # 232012 → DuraStyle # 232012 → DuraStyle # 232012 → D-Code # 034212
 ↗ 448 mm ↗ 448 mm ↗ 448 mm ↗ 448 mm ↗ 448 mm ↗ 448 mm

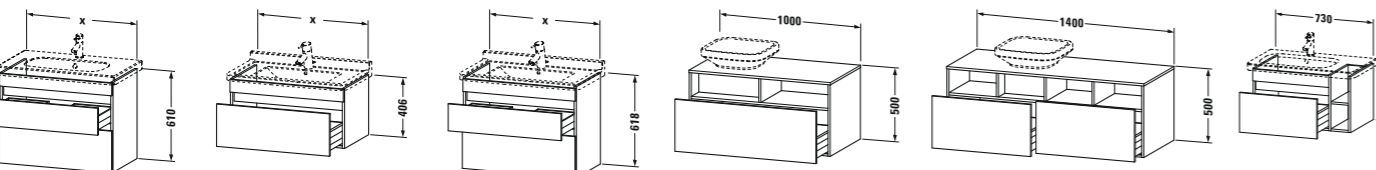

DS 6483 ↔ 600 mm # DS 6387 ↔ 650 mm # DS 6487 ↔ 650 mm # DS 6784 L/R ↔ 1000 mm # DS 6785 L/B/R ↔ 1400 mm # DS 6394
 → D-Code # 034265 → Starck 3 # 030470 → Starck 3 # 030470 → ↗ 550 mm → ↗ 550 mm → DuraStyle # 232580
 # DS 6484 ↔ 800 mm # DS 6388 ↔ 800 mm # DS 6488 ↔ 800 mm # DS 6388 ↔ 800 mm # DS 6488 ↔ 800 mm # DS 6388 ↔ 800 mm
 → D-Code # 034285 → Starck 3 # 030480 → Starck 3 # 030480 → Starck 3 # 030480 → Starck 3 # 030480 → Starck 3 # 030480
 # DS 6485 ↔ 1000 mm # DS 6389 ↔ 1000 mm # DS 6489 ↔ 1000 mm # DS 6489 ↔ 1000 mm # DS 6489 ↔ 1000 mm # DS 6489 ↔ 1000 mm
 → D-Code # 034210 → Starck 3 # 030410 → Starck 3 # 030410 → Starck 3 # 030410 → Starck 3 # 030410 → Starck 3 # 030410
 # DS 6486 ↔ 1200 mm # DS 6390 ↔ 1200 mm # DS 6490 ↔ 1200 mm # DS 6490 ↔ 1200 mm # DS 6490 ↔ 1200 mm # DS 6490 ↔ 1200 mm
 → D-Code # 034212 → Starck 3 # 030412 → Starck 3 # 030412 → Starck 3 # 030412 → Starck 3 # 030412 → Starck 3 # 030412
 ↗ 448 mm ↗ 448 mm ↗ 448 mm ↗ 448 mm ↗ 448 mm ↗ 448 mm

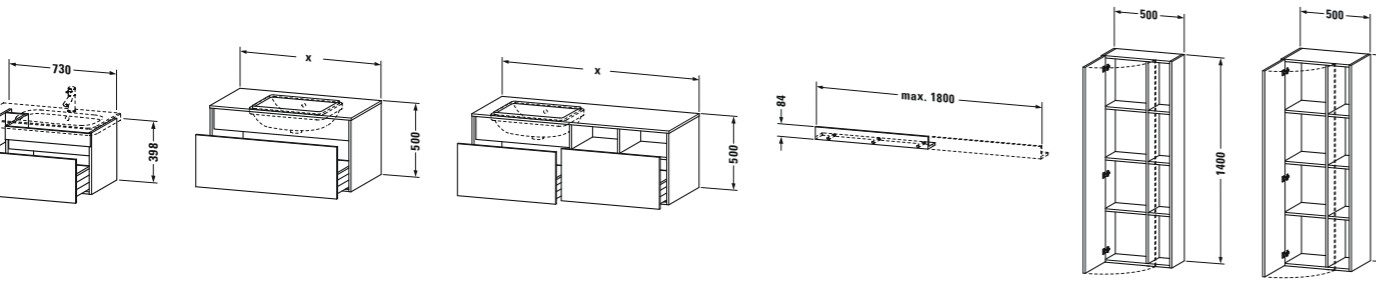

DS 6393 # DS 6883 ↔ 800 mm # DS 6885 L/B/R ↔ 1400 mm # DS 7911 # DS 1238 L/R # DS 1239 L/R
 → DuraStyle # 232680 # DS 6884 ↔ 1000 mm ↗ 550 mm ↗ 130 mm ↗ 240 mm ↗ 360 mm
 ↗ 550 mm

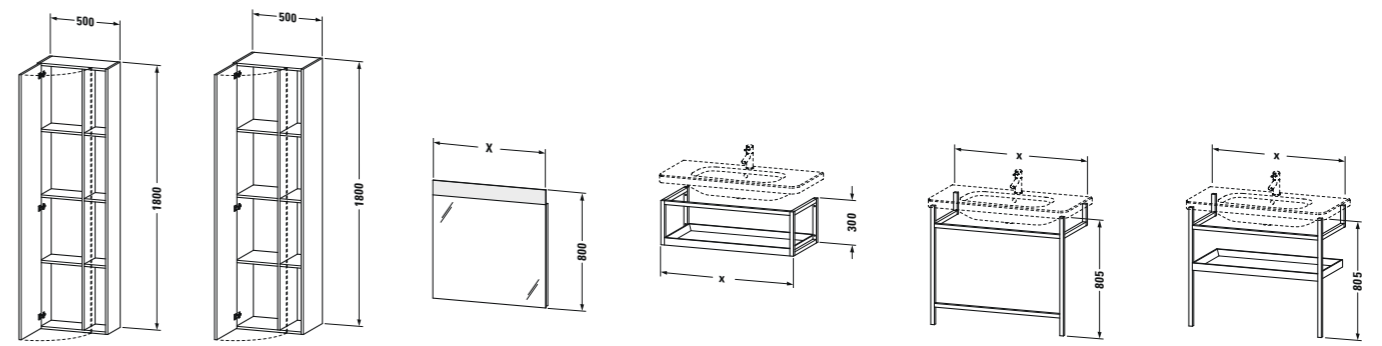

DS 1248 L/R # DS 1249 L/R # DS 7267 ↔ 600 mm # DS 9871 ↔ 600 mm # DS 9891 ↔ 590 mm # DS 9881 ↔ 590 mm
 ↗ 240 mm ↗ 360 mm ∅ 1 x 14 W → DuraStyle # 232065 ∅ 1 x 18 W → DuraStyle # 232080 ∅ 1 x 22 W → DuraStyle # 232010 ∅ 1 x 28 W → DuraStyle # 232012 ∅ 1 x 33 W ↗ 76 mm IP 44
 ∅ 1 x 14 W → DuraStyle # 232065 ∅ 1 x 18 W → DuraStyle # 232080 ∅ 1 x 22 W → DuraStyle # 232010 ∅ 1 x 28 W → DuraStyle # 232012 ∅ 1 x 33 W ↗ 76 mm IP 44
 ∅ 1 x 14 W → DuraStyle # 232065 ∅ 1 x 18 W → DuraStyle # 232080 ∅ 1 x 22 W → DuraStyle # 232010 ∅ 1 x 28 W → DuraStyle # 232012 ∅ 1 x 33 W ↗ 76 mm IP 44
 ∅ 1 x 14 W → DuraStyle # 232065 ∅ 1 x 18 W → DuraStyle # 232080 ∅ 1 x 22 W → DuraStyle # 232010 ∅ 1 x 28 W → DuraStyle # 232012 ∅ 1 x 33 W ↗ 76 mm IP 44
 ∅ 1 x 14 W → DuraStyle # 232065 ∅ 1 x 18 W → DuraStyle # 232080 ∅ 1 x 22 W → DuraStyle # 232010 ∅ 1 x 28 W → DuraStyle # 232012 ∅ 1 x 33 W ↗ 76 mm IP 44

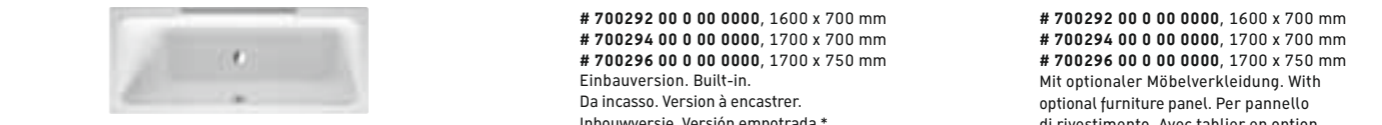

700292 00 00 0000, 1600 x 700 mm # 700294 00 00 0000, 1700 x 700 mm # 700296 00 00 0000, 1700 x 750 mm
 Einbauversion. Built-in. Da incasso. Version à encastrier. Inbouwversie. Versión empotrada *
 # 700292 00 00 0000, 1600 x 700 mm # 700294 00 00 0000, 1700 x 700 mm # 700296 00 00 0000, 1700 x 750 mm
 Mit optionaler Möbelverkleidung. With optional furniture panel. Per pannello di rivestimento. Avec tablier en option. Optioneel met meubelommanteling. Con faldón mueble opcional *

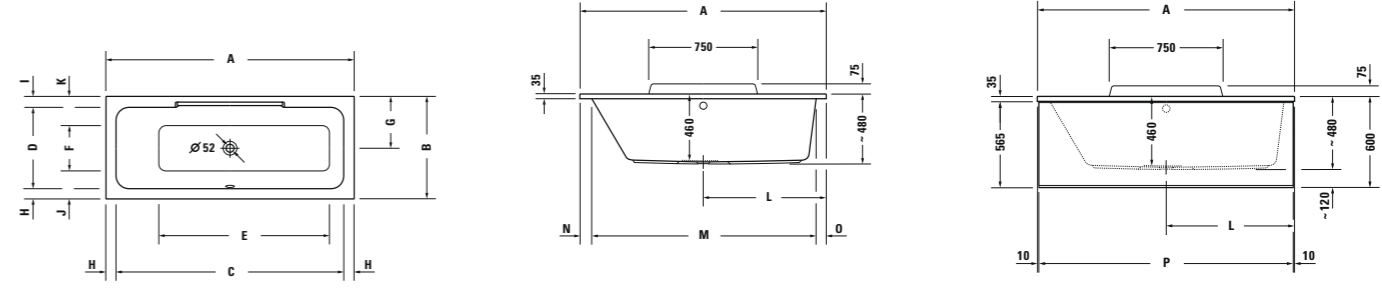

	A	B	C	D	E	F	G	H	I	J	K	L	M	N	O	P
700292	1600	700	1460	555	1070	310	355	70	75	190	200	800	1450	80	70	1580
700294	1700	700	1560	555	1170	310	355	70	75	190	200	850	1550	80	70	1680
700296	1700	750	1540	570	1080	285	385	80	100	220	245	850	1530	90	80	1680

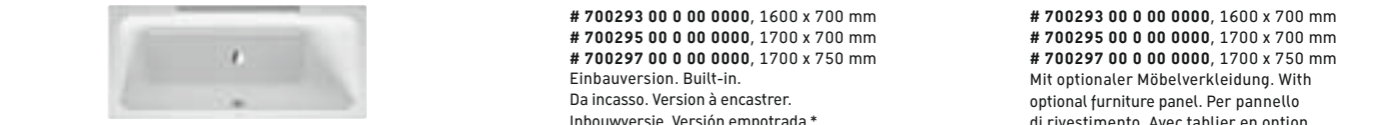

700293 00 00 0000, 1600 x 700 mm # 700295 00 00 0000, 1700 x 700 mm # 700297 00 00 0000, 1700 x 750 mm
 Einbauversion. Built-in. Da incasso. Version à encastrier. Inbouwversie. Versión empotrada *
 # 700293 00 00 0000, 1600 x 700 mm # 700295 00 00 0000, 1700 x 700 mm # 700297 00 00 0000, 1700 x 750 mm
 Mit optionaler Möbelverkleidung. With optional furniture panel. Per pannello di rivestimento. Avec tablier en option. Optioneel met meubelommanteling. Con faldón mueble opcional *

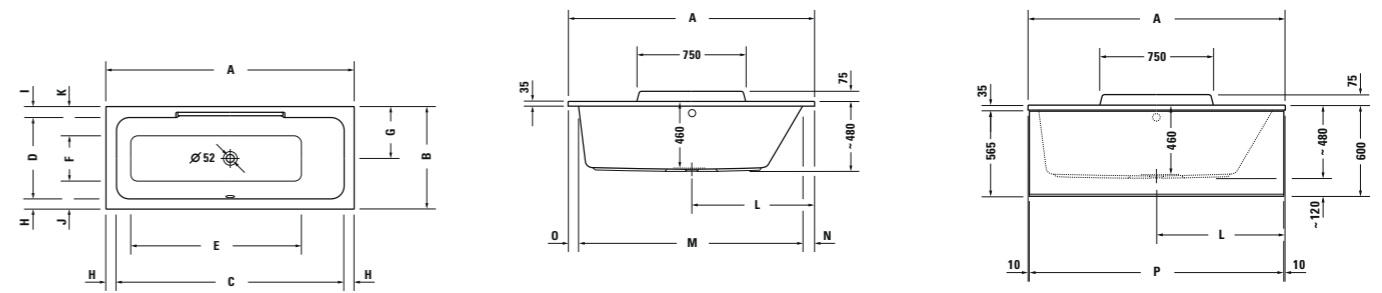

	A	B	C	D	E	F	G	H	I	J	K	L	M	N	O	P
700293	1600	700	1460	555	1070	310	355	70	75	190	200	800	1450	80	70	1580
700295	1700	700	1560	555	1170	310	355	70	75	190	200	850	1550	80	70	1680
700297	1700	750	1540	570	1080	285	385	80	100	220	245	850	1530	90	80	1680

* Nähere Informationen über unsere Whirlsysteme, passende Verkleidungen und Zubehör wie zum Beispiel Sound siehe aktuelle Preisliste.
 For more detailed information on our whirlsystems, suitable panels and accessories as for example Sound please refer to the latest price list.
 Voor meer gedetailleerde informatie over onze whirlsystemen, passende ommantelingen en accessoires zoals bvb. Sound, zie aktuelle prijslijst.
 Pour plus d'informations détaillées sur les systèmes balnéaires, les habillages et les accessoires comme p.ex. le module Son, veuillez consulter le tarif actuel.
 Per maggiori informazioni sui nostri sistemi idromassaggio, i pannelli abbinati e gli accessori quali ad esempio il sistema Sound, si prega di consultare il listino prezzi in vigore.
 Más información acerca de nuestros sistemas de hidromasaje, faldones y accesorios como, por ejemplo, el módulo de sonido (Sound), mire la lista de precios actual.



700298 00 0 00 0000, 1800 x 800 mm
 # 700299 00 0 00 0000, 1900 x 900 mm
 Einbauversion. Built-in.
 Da incasso. Version à encastrier.
 Inbouwversie. Versión empotrada *

700298 00 0 00 0000, 1800 x 800 mm
 # 700299 00 0 00 0000, 1900 x 900 mm
 Mit optionaler Möbelverkleidung. With optional furniture panel. Per pannello di rivestimento. Avec tablier en option. Optioneel met meubelommanteling. Con faldón mueble opcional *

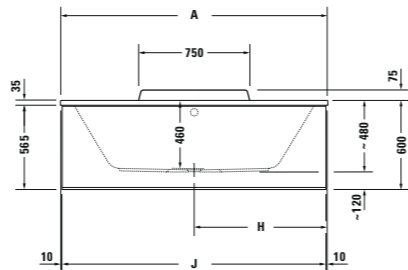
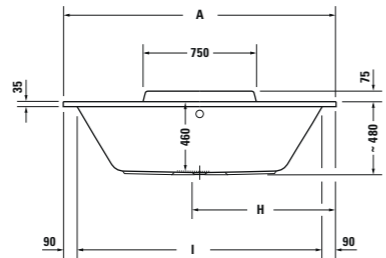
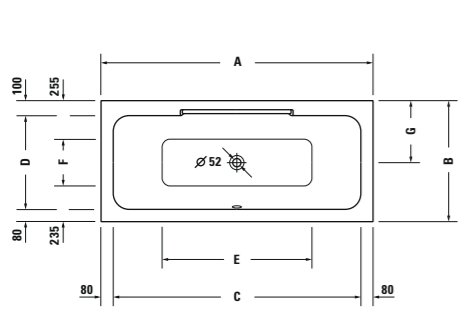

	A	B	C	D	E	F	G	H	I	J
700298	1800	800	1640	620	990	310	410	900	1620	1780
700299	1900	900	1740	720	1090	410	460	950	1720	1880

* Nähere Informationen über unsere Whirlsysteme, passende Verkleidungen und Zubehör wie zum Beispiel Sound siehe aktuelle Preisliste.
 For more detailed Information on our whirlsystems, suitable panels and accessories as for example Sound please refer to the latest price list.
 Per maggiori informazioni sui nostri sistemi idromassaggio, i pannelli abbinati e gli accessori quali ad esempio il sistema Sound, si prega di consultare il listino prezzi in vigore.
 Pour plus d'informations détaillées sur les systèmes balnéos, les habillages et les accessoires comme p.ex. le module Son, veuillez consulter le tarif actuel.
 Voor meer gedetailleerde informatie over onze whirlsystemen, passende ommantelingen en accessoires zoals bvb. Sound, zie aktuele prijslijst.
 Más información acerca de nuestros sistemas de hidromasaje, faldones y accesorios como, por ejemplo, el módulo de sonido (Sound), mire la lista de precios actual.



700331 00 0 00 0000, 1500 x 700 mm
 # 700332 00 0 00 0000, 1500 x 750 mm
 # 700333 00 0 00 0000, 1600 x 700 mm
 # 700334 00 0 00 0000, 1700 x 700 mm
 # 700335 00 0 00 0000, 1700 x 750 mm
 # 700336 00 0 00 0000, 1700 x 800 mm
 # 700337 00 0 00 0000, 1700 x 900 mm
 Einbauversion. Built-in.
 Da incasso. Version à encastrier.
 Inbouwversie. Versión empotrada *

700331 00 0 00 0000, 1500 x 700 mm
 # 700332 00 0 00 0000, 1500 x 750 mm
 # 700333 00 0 00 0000, 1600 x 700 mm
 # 700334 00 0 00 0000, 1700 x 700 mm
 # 700335 00 0 00 0000, 1700 x 750 mm
 # 700336 00 0 00 0000, 1700 x 800 mm
 # 700337 00 0 00 0000, 1700 x 900 mm
 Mit optionaler Möbelverkleidung. With optional furniture panel. Per pannello di rivestimento. Avec tablier en option. Optioneel met meubelommanteling. Con faldón mueble opcional *

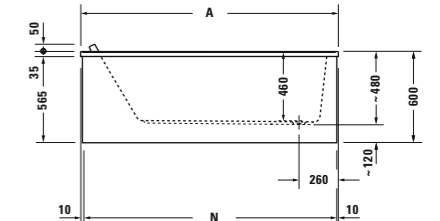
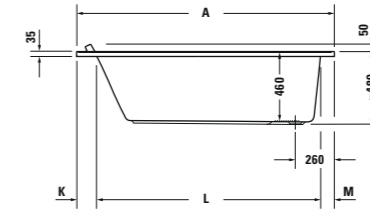
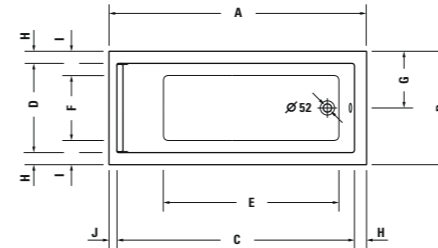

	A	B	C	D	E	F	G	H	I	J	K	L	M
700331	1500	700	1380	560	910	350	350	70	175	50	130	1290	80
700332	1500	750	1380	610	910	400	375	70	175	50	130	1290	80
700333	1600	700	1480	560	1025	360	350	70	170	50	130	1390	80
700334	1700	700	1580	560	1125	360	350	70	170	50	130	1490	80
700335	1700	750	1570	590	1160	440	375	80	160	50	130	1480	90
700336	1700	800	1560	620	1095	410	400	90	195	50	130	1470	100
700337	1700	900	1560	720	1095	510	450	90	195	50	130	1470	100



700338 00 0 00 0000, 1800 x 800 mm
 # 700339 00 0 00 0000, 1800 x 900 mm
 # 700340 00 0 00 0000, 1900 x 900 mm
 # 700341 00 0 00 0000, 2000 x 1000 mm
 Einbauversion. Built-in.
 Da incasso. Version à encastrier.
 Inbouwversie. Versión empotrada *

700338 00 0 00 0000, 1800 x 800 mm
 # 700339 00 0 00 0000, 1800 x 900 mm
 # 700340 00 0 00 0000, 1900 x 900 mm
 # 700341 00 0 00 0000, 2000 x 1000 mm
 Mit optionaler Möbelverkleidung. With optional furniture panel. Per pannello di rivestimento. Avec tablier en option. Optioneel met meubelommanteling. Con faldón mueble opcional *

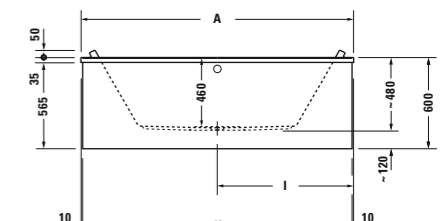
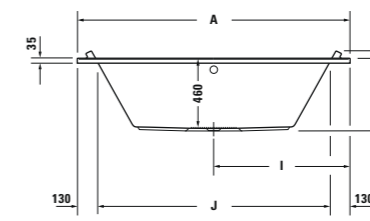
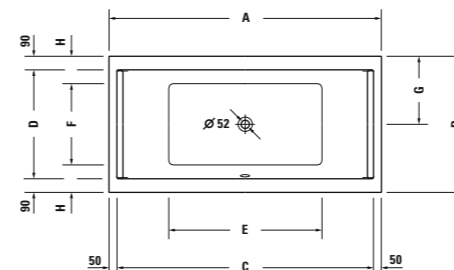

	A	B	C	D	E	F	G	H	I	J	K	L	M
700338	1800	800	1700	620	1015	450	400	50	175	50	130	1540	130
700339	1800	900	1700	720	1015	540	450	50	180	50	130	1540	130
700340	1900	900	1800	720	1115	520	450	50	190	50	130	1640	130
700341	2000	1000	1900	820	1215	620	500	50	190	50	130	1740	130

* Nähere Informationen über unsere Whirlsysteme, passende Verkleidungen und Zubehör wie zum Beispiel Sound siehe aktuelle Preisliste.
 For more detailed Information on our whirlsystems, suitable panels and accessories as for example Sound please refer to the latest price list.
 Voor meer gedetailleerde informatie over onze whirlsystemen, passende ommantelingen en accessoires zoals bvb. Sound, zie aktuele prijslijst.
 Pour plus d'informations détaillées sur les systèmes balnéos, les habillages et les accessoires comme p.ex. le module Son, veuillez consulter le tarif actuel.
 Per maggiori informazioni sui nostri sistemi idromassaggio, i pannelli abbinati e gli accessori quali ad esempio il sistema Sound, si prega di consultare il listino prezzi in vigore.
 Más información acerca de nuestros sistemas de hidromasaje, faldones y accesorios como, por ejemplo, el módulo de sonido (Sound), mire la lista de precios actual.

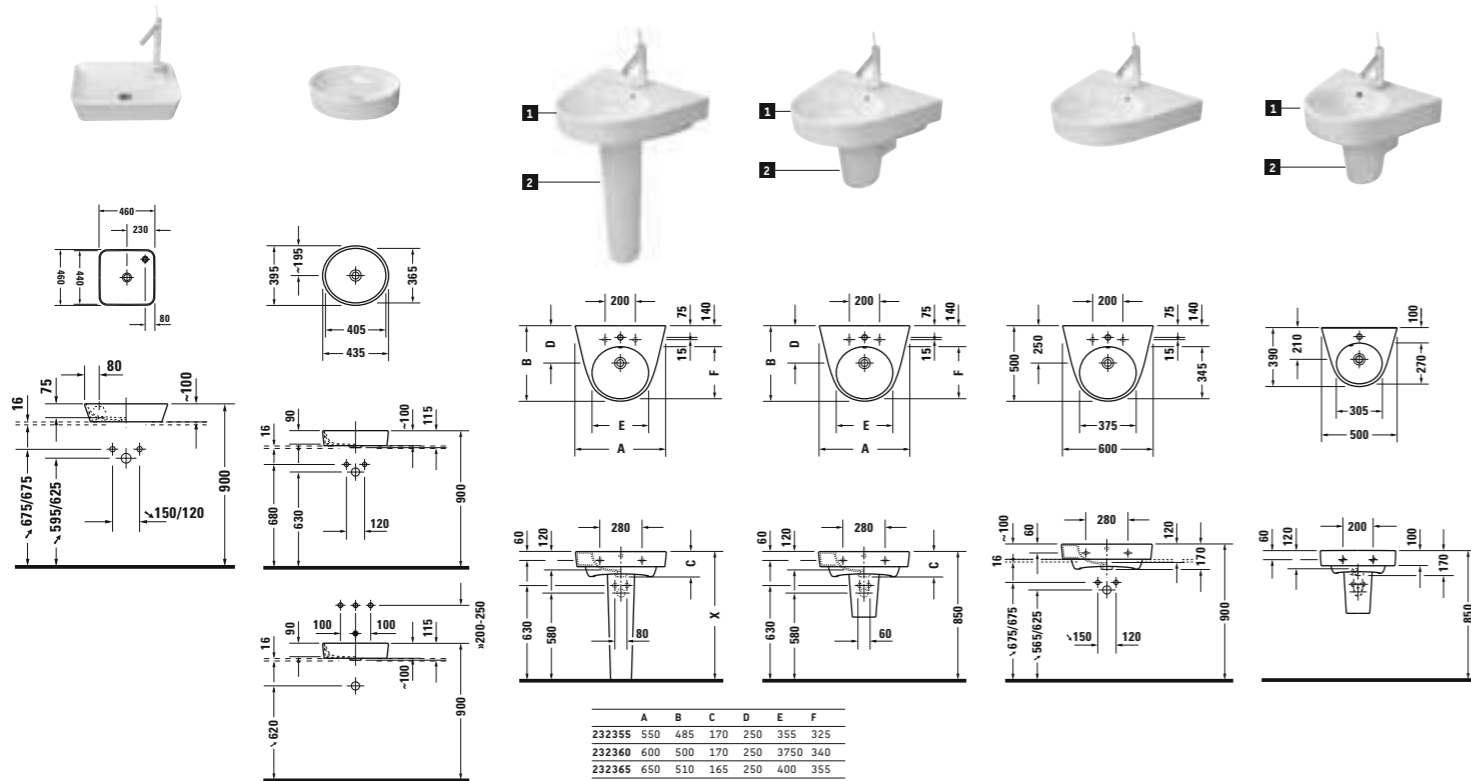

	A	B	C	D	E	F
232355	550	485	170	250	355	325
232360	600	500	170	250	375	340
232365	650	510	165	250	400	355

- # 2322460000 ●
- # 2321440000 ☒
- 1 # 2323650000 ●
- 1 # 2323650000 ●
- 2 # 0858330000 ●
- 2 # 0858340000 ●
- 1 # 2323650030 ●●●
- 1 # 2323650030 ●●●
- 2 # 0858330000 ●●●
- 2 # 0858340000 ●●●
- 1 # 2323600000 ●●●
- 1 # 2323600000 ●●●
- 2 # 2323600025 ●●●
- 2 # 2323600025 ●●●
- 1 # 2323600030 ●●●
- 1 # 2323600030 ●●●
- 2 # 2323550000 ●●●
- 2 # 2323550000 ●●●
- 1 # 0714500000 ●●●
- 2 # 0858350000 ●●●

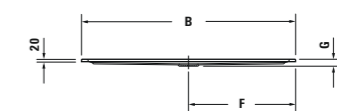
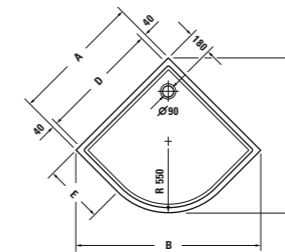

720135 00 0 00 0000, 900 x 900 mm
 # 720136 00 0 00 0000, 1000 x 1000 mm

	A	B	C	D	E	F	G
720135	900	1267	1042	820	350	634	45
720136	1000	1408	1184	920	450	704	45



720137 00 0 00 0000, 900 x 900 mm
720138 00 0 00 0000, 1000 x 1000 mm

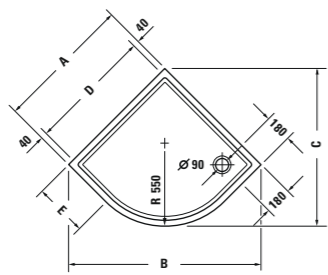

	A	B	C	D	E	F
720137	900	1267	1042	820	350	45
720138	1000	1408	1184	920	450	45



720139 00 0 00 0000, 900 x 900 mm
720140 00 0 00 0000, 1000 x 1000 mm

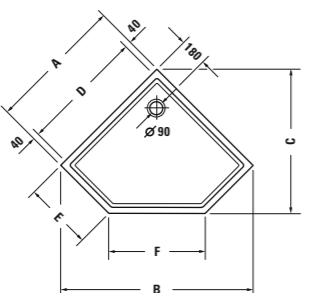

	A	B	C	D	E	F	G	H
720139	900	1270	950	820	450	640	635	45
720140	1000	1410	1055	920	500	706	705	50



720114 00 0 00 0000, 800 x 800 mm
720115 00 0 00 0000, 900 x 900 mm
720116 00 0 00 0000, 1000 x 1000 mm

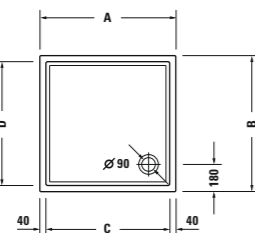

	A	B	C	D	E
720114	800	800	720	720	45
720115	900	900	820	820	45
720116	1000	1000	920	920	50



720117 00 0 00 0000, 900 x 750 mm
720118 00 0 00 0000, 900 x 800 mm
720119 00 0 00 0000, 1000 x 800 mm
720120 00 0 00 0000, 1000 x 900 mm
720121 00 0 00 0000, 1200 x 800 mm
720122 00 0 00 0000, 1200 x 900 mm
720123 00 0 00 0000, 1200 x 1000 mm
720124 00 0 00 0000, 1400 x 700 mm

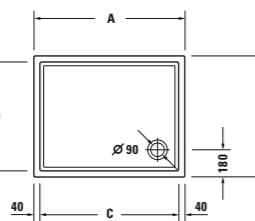

	A	B	C	D	E
720117	900	750	820	670	45
720118	900	800	820	720	45
720119	1000	800	920	720	50
720120	1000	900	920	820	50
720121	1200	800	1120	720	55
720122	1200	900	1120	820	55
720123	1200	1000	1120	920	55
720124	1400	700	1320	620	55



720125 00 0 00 0000, 1400 x 750 mm
720126 00 0 00 0000, 1400 x 900 mm
720127 00 0 00 0000, 1500 x 700 mm
720128 00 0 00 0000, 1500 x 750 mm
720129 00 0 00 0000, 1600 x 700 mm
720130 00 0 00 0000, 1600 x 750 mm
720131 00 0 00 0000, 1600 x 900 mm
720132 00 0 00 0000, 1700 x 750 mm
720133 00 0 00 0000, 1700 x 900 mm
720134 00 0 00 0000, 1800 x 900 mm

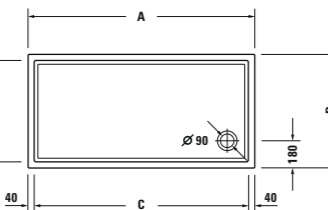

	A	B	C	D	E
720125	1400	750	1320	670	55
720126	1400	900	1320	820	55
720127	1500	700	1420	620	55
720128	1500	750	1420	670	60
720129	1600	700	1520	620	60
720130	1600	750	1520	670	60
720131	1600	900	1520	820	60
720132	1700	750	1620	670	60
720133	1700	900	1620	820	60
720134	1800	900	1720	820	65

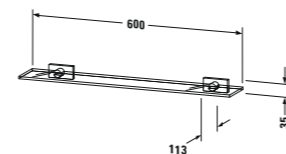
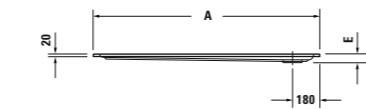
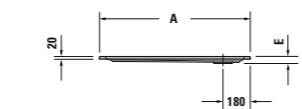
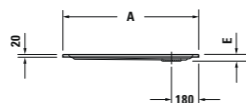
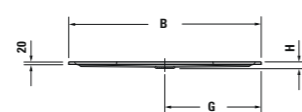
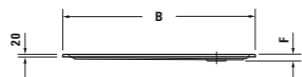

0099501000

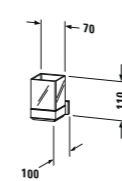

0099511000

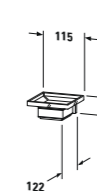

0099521000

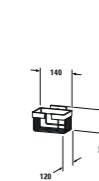

0099531000



0099541000

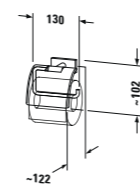

0099551000

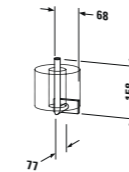

0099561000

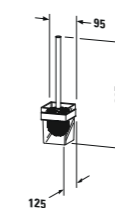

0099571000

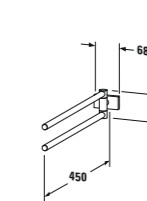

0099581000

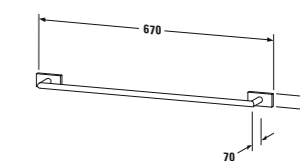

0099591000

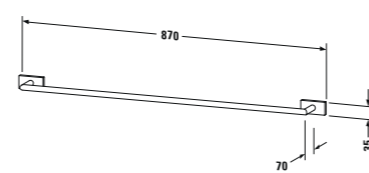

0099601000

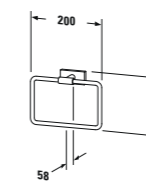

0099611000

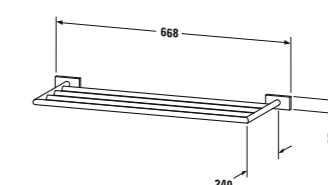

0099621000

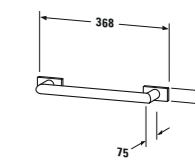

0099631000

Symbols

- X Genaueres Maß durch Unterstellen der Säule ermitteln. To determine height please set washbasin on pedestal. Determinare l'altezza esatta posizionando la colonna sotto il lavabo. Définir les dimensions exactes par rapport au positionnement de la colonne. Precizie maten t.o.v. de plaatsing van de zuil aangeven. La altura de fijación se determina poniendo el pedestal por debajo del lavabo
- ~ Bei Verwendung des Siphon. With usage of design siphon. Se si utilizza il sifone. Pour l'utilisation du siphon design. Als de designsiphon gebruikt wordt. Utilizando el sifón de diseño
- ‡ Maß abhängig vom Unterbau. Size depending on vanity unit. La dimensione dipende dalla base sottolavabo. Cote dépend du meuble sous-lavabo. De maat is afhankelijk van de onderbouw. Medida depende del mueble lavabo
- >> Abhängig vom Auslauf. Depending on outlet. A seconda dello scarico. Dépend de l'évacuation. Afhankelijk van de afloop. Depend del desagüe
- ⊗ Kein Hahnloch (glatt). Without tap hole. Senza foro per la rubinetteria. Sans trou. Zonder kraangat. Sin agujero para grifería
- Hahnloch durchgestochen. Tap hole punched. Monoforo. Trou percé. Kraangat doorgestoken. 1 agujero para grifería hecho
- 3 Hahnlöcher durchgestochen. 3 tap holes punched. 3 fori. 3 trous percés. 3 Kraangaten doorgestoken. 3 agujeros para grifería hechos
- ⊗ Montage von oben. Installation from above. Installazione dall'alto. Montage par-dessus. Montage von oben. Montaje desde arriba
- ⊙ Abgang vertikal. Vertical outlet. Scarico verticale. Sortie verticale. Afvoer verticaal. Desagüe vertical
- ⊙ Abgang horizontal. Horizontal outlet. Scarico orizzontale. Sortie horizontale. Afvoer horizontaal. Desagüe horizontal
- Steht für alle WCs und Spülkästen, die mit 6 Liter Spülwassermenge auskommen. Economical 6-liter flush. Vasi e cassette con sciacquo a 6 litri. Ce symbole accompagne les réservoirs et cuvettes permettant un rinçage économique avec seulement 6 litres d'eau. Staat voor alle wc's en reservoirs, die met 6 ltr. kunnen spelen. Cisterna e inodoro de consumo económico de 6 litros
- ⊙ Steht für alle WCs und Spülkästen, die mit 4,5-Liter Spül-Wassermenge auskommen. Water saving 4,5-liter flush. Vasi e cassette con sciacquo a 4,5 litri. Accompagne les WC's et réservoirs, permettant un rinçage économique de 4,5 litres. Staat voor alle WCs en reservoirs, waarvoor 4,5-Liter spoelwater toereikend is. Se añade a todos los inodoros y cisternas con un lavado de 4,5 litros.
- ➔ Anschluss links. Side supply, left. Allacciamento a sinistra. Alimentation latérale à gauche. Aansluiting links. Cisterna, alimentación lateral, izquierda
- ➔ Anschluss rechts. Side supply, right. Allacciamento a destra. Alimentation latérale à droite. Aansluiting rechts. Cisterna, alimentación lateral, derecha
- ➔➔ Anschluss mitte. Back supply. Allacciamento centrale posteriore. Alimentation arrière. Aansluiting midden. Cisterna alimentación posterior
- ➔➔ Anschluss unten links. Bottom left supply. Allacciamento in basso a sinistra. Alimentation dessous gauche. Aansluiting links onder. Cisterna alimentación inferior izquierda
- >>> Abhängig von Montage. Dependent on mounting. A seconda dell'installazione. Selon le montage. Afhankelijk van montage. Depend del montaje
- ⚡ Mit Fliege. With fly. Con mosca. Avec mouche. Met vlieg. Con mosca
- ➔ Tiefe. Depth. Profondità. Profondeur. Diepte. Profundidad
- L/R Links/Rechts. Left/Right. A sinistra/A destra. Gauche/Droite. Rechts/Links. Izquierda/Derecha
- ☞ Mit Beleuchtung. With lighting. Con illuminazione. Avec éclairage. Met binnenverlichting. Con iluminación
- > Lieferfähig ab. Available from. Disponibile a partire da. Disponible à partir du. Beschikbaar vanaf. Disponible a partir de.

Technische Verbesserungen und optische Veränderungen an den abgebildeten Produkten behalten wir uns vor. We reserve the right to make technical improvements and enhance the appearance of the products shown. Con riserva di apportare modifiche tecniche ai prodotti illustrati. Nous nous réservons de droit d'apporter des améliorations techniques et de modifier l'apparence visuelle des produits présentés. Technische verbeteringen en optische wijzigingen ten opzichte van de afgebeelde producten voorbehouden. Nos reservamos el derecho de realizar modificaciones técnicas y de aspecto de los productos representados.

Möbel. Furniture. Mobili. Meubles. Meubels. Muebles	12 Eiche gebürstet. Brushed oak. Rovere spazzolato. Chêne brossé. Eiken geborsteld. Roble cepillado. ²	13 Amerikan. Nussbaum. American Walnut. Noce americano. Noyer américain. Amerik. notenhout. Nogal americano. ²	18 Weiß Matt (Dekor). White Matt (Decor). Bianco opaco (Bilaminato). Blanc mat (Décor). Wit mat (Decor). Blanco mate (Decorado). ¹	22 Weiß Hochglanz. White High Gloss. Bianco lucido. Blanc brillant. Wit hoogglans. Blanco brillante. ¹	26 Amerikan. Kirschbaum. American Cherry tree. Ciliegio americano. Cerisier américain. Amerik. Kerselaar. Cerezo americano ²	43 Basalt Matt (Dekor). Basalt Matt (Decor). Grigio basalto opaco (Bilaminato). Basalte mat (Décor). Basalt mat (Decor). Basalto mate (Decorado). ¹	52 Europäische Eiche (Dekor). European Oak (Decor). Rovere europeo (Bilaminato). Chêne d'Europe. Europees eiken (Decor). Roble europeo (Decorado). ¹	53 Kastanie Dunkel. Chestnut. Dark. Castagno scuro. Châtaignier foncé. Kastanje donker. Castaño oscuro. ¹	62 Eiche Anthrazit. Oak Anthracite. Rovere antracite. Chêne anthracite. Eik antraciet. Roble antracita ²	72 Eiche dunkel gebürstet. Brushed dark oak. Rovere moro spazzolato. Chêne foncé brossé. Eik donker geborsteld. Roble oscuro cepillado ²	75 Leinen. Linen. Lino. Linnen. Lino. ¹
Farbe. Colour Colori. Kleur. Colori. Acabados											
DuraStyle	.	.	●	.	.	●	●	●	.	.	.
Happy D.2	.	●	.	●	●	.	●	.	.	●	●
X-Large	●	.	●	●	.	.	.	●	●	.	.

Möbel. Furniture. Mobili. Meubles. Meubels. Muebles	79 Nussbaum Natur. Natural walnut Noce naturale. Noyé naturel. Noten naturel. Nogal natural ¹	85 Weiß Hochglanz. White High Gloss. Bianco laccato. Blanc brillant. Wit hoogglans. Blanco brillante ³	86 Cappuccino Hochglanz. Cappuccino High gloss. Cappuccino laccato. Cappuccino brillant. Cappuccino hoogglans. Cappuccino brillante ³	Keramik. Ceramic. Ceramica. Céramique. Keramiek. Cerámica
Wannenverkleidung. Bathtub panel. Pannelli di rivestimento. Habillage façon meuble. Bad paneel. Faldón				Acryl. Acrylic. Acrílico. Acryl. Acryl. Acrílico
Farbe. Colour Colori. Kleur. Colori. Acabados				Farbe. Colour Colori. Kleur. Colori. Color
DuraStyle	.	.	.	●
Happy D.2	.	.	.	●
X-Large	●	●	●	●
				00 Weiß (Alpin). White (Alpin). Blanc (Alpin). Wit (Alpin). Bianco (Alpin). Blanco

¹ Dekor. Decor. Bilaminato. Décor. Decor. Decorado

² Echtholz furnier. Real wood veneer. Impiallacciatura in vero legno. Placage bois naturel. Echt houtfineer. Chapa de madera auténtica

³ Lack. Lacquer. Laccatura. Laqué. Lak. Lacado

●* Innenfarbe Griffmulde. Interior colour of recessed handle. Colore visibile dall'invito. Finition bandeau. Kleur binnenkant greeplijst. Color interior ranura-tirador

