



MAJOR

20 mm

OUTDOOR FREEDOM

★★★★★
MONOCIBEC[®]
FINCIBEC GROUP

GRES FINE PORCELLANATO

**OUTDOOR SPIRIT, RESISTANCE AND VERSATILITY:
THESE ARE JUST A FEW OF THE FEATURES OF MONOCIBEC'S 20 MM THICK
PORCELAIN STONEWARE.**

**Major is ideal for public and private outdoor flooring and stands out for its
exceptional technical performance.**

A porcelain stoneware slab with a 20 mm thickness that features surface finishes with high antislip performance (R11 A+B+C), with a wide range of special pieces that create visual continuity between indoor and outdoor spaces, making them perfect for swimming pools and wellness centres.

**AME OUTDOOR, RÉSISTANCE ET POLYVALENCE :
TOUT CELA ET BIEN PLUS ENCORE DANS LE NOUVEAU GRÈS PORCELLAINÉ
MONOCIBEC DE 20 MM D'ÉPAISSEUR.**

**Idéal pour les revêtements de sol extérieurs publics et privés, Major peut se
prévaloir de performances techniques exceptionnelles.**

Une plaque monolithique de grès porcelainé, de 20 mm d'épaisseur, avec des finitions superficielles caractérisées par de bonnes performances antidérapantes R11 A+B+C qui est agrémenté d'une riche gamme de pièces spéciales parfaites pour des applications comme les piscines et les espaces de bien-être tout en garantissant une continuité spatiale entre l'intérieur et l'extérieur.

**OUTDOOR-SEELE, BESTÄNDIGKEIT UND VIELSEITIGKEIT:
ALL DIES UND VIELES MEHR IN DEN NEUEN 20MM DICKEN MONOCIBEC
FEINSTEINZEUG-FLIESEN.**

**Ideal für die Pflasterung öffentlicher und privater Außenbereiche verfügt
Major über außergewöhnliche technische Eigenschaften.**

Eine monolithische Platte aus Feinsteinzeug, 20 mm dick, charakterisiert durch seine Oberflächenbehandlung mit hoher Rutschfestigkeit R11 A+B+C, wird durch ein vollständiges Zubehörprogramm für die Anwendung in Schwimmbädern oder Wellnessbereichen ergänzt und bereichert, die zusätzlich die räumliche Kontinuität zwischen Innen- und Außenbereichen gewährleisten.



MAJOR

20 mm

"Tutte le cose che sono veramente grandi, a prima vista sembrano impossibili".

Friedrich Nietzsche

**ANIMA OUTDOOR, RESISTENZA E
VERSATILITÀ:**

**TUTTO QUESTO E MOLTO ALTRO NEL
NUOVO GRÈS PORCELLANATO
MONOCIBEC IN SPESSORE
20 MM**

OUTDOOR FREEDOM

**IDEALE PER PAVIMENTAZIONI ESTERNE SIA PUBBLICHE CHE PRIVATE, MAJOR VANTA
PRESTAZIONE TECNICHE ECCEZIONALI.**

UNA LASTRA MONOLITICA DI GRÈS PORCELLANATO, IN SPESSORE 20 MM, CON FINITURE SUPERFICIALI CARATTERIZZATE DA ELEVATE PERFORMANCE ANTISCIVOLO R11 A+B+C, CORREDATA DA UNA RICCA GAMMA DI PEZZI SPECIALI, PERFETTI PER APPLICAZIONI COME PISCINE E ZONE WELLNESS, GARANTENDO INOLTRE UNA CONTINUITÀ SPAZIALE TRA INTERNO ED ESTERNO.

★★★★★
MONOCIBEC
FINCIBEC GROUP

GRES FINE PORCELLANATO
FINE PORCELAIN STONEWARE



MAJOR

20 mm

INDEX



pag. 4-5

**PLUS
SOLUZIONI DI POSA
DESTINAZIONI D'USO**

BENEFITS
LES PLUS
DIE VORZÜGE

INSTALLATION SOLUTIONS
SOLUTIONS DE POSE
VERLEGUNGSMÖGLICHKEITEN

INTENDED USES
UTILISATIONS PRÉVUES
VERWENDUNGSZWECKE

pag. 6

**POSA A SECCO
SU GHIAIA**

DRY INSTALLATION ON GRAVEL
POSE À SEC SUR GRAVIER
TROCKENVERLEGUNG AUF KIES

pag. 8

**POSA A SECCO
SU SABBIA**

DRY INSTALLATION ON SAND
POSE À SEC SUR SABLE
TROCKENVERLEGUNG AUF SAND

pag. 10

**POSA A SECCO
SU ERBA**

DRY INSTALLATION ON GRASS
POSE À SEC SUR HERBE
TROCKENVERLEGUNG AUF GRAS

pag. 14

**POSA
TRADIZIONALE
SU MASSETTO**

TRADITIONAL INSTALLATION ON SCREEDS
POSE TRADITIONNELLE SUR CHAPE
HERKÖMMLICHE VERLEGUNG AUF ESTRICH

pag. 16

**POSA
SOPRAELEVATA
SU SUPPORTI**

RAISED INSTALLATION ON SUPPORTS
POSE SURÉLEVÉE SUR SUPPORTS
DOPPELBODEN AUF TRÄGERN

pag. 28

**POOLS &
WELLNESS**

POOLS & WELLNESS

pag. 32

**COLORI E
PEZZI SPECIALI**

COLOURS AND SPECIAL PIECES
COULEURS ET PIÈCES SPÉCIALES
FARBEN UND FORMSTÜCKE

pag. 36

LA NORMATIVA

THE STANDARD
LA RÉGLEMENTATION
NORMEN



ALTA RESISTENZA AI CARICHI DI ROTTURA E ALLE SOLLECITAZIONI

HIGH RESISTANCE TO BREAKING LOADS AND STRESS
GRANDE RÉSISTANCE AUX CHARGES DE RUPTURE ET AUX PRESSIONS
HOHE BESTÄNDIGKEIT GEGEN BRUCHLAST UND ALLGEMEINE BEANSPRUCHUNGEN



ALTE PRESTAZIONI ANTISDRUCCIOLO: R11 A+B+C

HIGH NON-SLIP PERFORMANCE: R11 A+B+C
PRESTATIONS ANTIDÉRAPANTES ÉLEVÉES: R11 A+B+C
HOHE RUTSCHFESTIGKEIT: R11 A+B+C



FACILITÀ DI PULIZIA

EASY TO CLEAN
FACILITÉ DE NETTOYAGE
EINFACH ZU REINIGEN



ALTA RESISTENZA AL GELO ED AL FUOCO

HIGH RESISTANCE TO FROST AND FIRE
GRANDE RÉSISTANCE AU GEL ET AU FEU
HOHE BESTÄNDIGKEIT GEGEN FROST UND FEUER

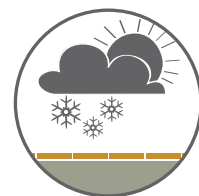

RESISTENZA AGLI AGENTI ATMOSFERICI E AGLI SBALZI TERMICI

RESISTANCE TO THE WEATHERING ELEMENTS AND THERMAL SHOCK
RÉSISTANCE AUX AGENTS ATMOSPHÉRIQUES ET AUX ÉCARTS DE TEMPÉRATURE
BESTÄNDIGKEIT GEGEN WITTERUNGSEINFLÜSSE UND TEMPERATURSCHWANKUNGEN



RESISTENZA AL SALE ED INALTERABILITÀ NEL TEMPO

RESISTANCE TO SALT AND INALTERABILITY OVER TIME
RÉSISTANCE AU SEL ET INALTÉRABILITÉ AU FIL DU TEMPS
SALZBESTÄNDIGKEIT UND LANGE LEBENSDAUER

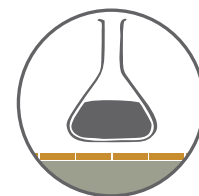

INATTACCABILE DAGLI ACIDI

RESISTANT TO ACIDS
INATTAQUABLE PAR LES ACIDES
SÄUREBESTÄNDIG



PERFETTA CONTINUITÀ INTERNO/ESTERNO

PERFECT CONTINUITY BETWEEN INDOOR AND OUTDOOR AREAS
PARFAITE CONTINUITÉ INTÉRIEUR-EXTÉRIEUR
PERFECTE KONTINUITÄT ZWISCHEN INNEN- UND AUSSENBEREICHEN

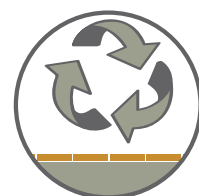

RIUTILIZZABILE

REUSABLE
RÉUTILISABLE
WIEDERVERWENDBAR

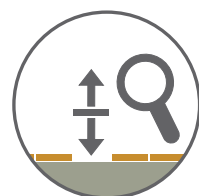

FACILITÀ DI POSA, RIMOZIONE E RIPOSIZIONAMENTO *

EASY TO INSTALL, REMOVE AND REPOSITION *
FACILITÉ DE POSE, RETRAIT ET REPOSITIONNEMENT *
EINFACHES VERLEGEN, ENTFERNEN UND ERNEUTES ANBRINGEN *

* NON RICHIEDE L'INTERVENTO DI UN POSATORE SPECIALIZZATO (NEL CASO DI POSA A SECCO) E L'UTILIZZO DI COLLANTI E STUCCHI (NEL CASO DI POSA A SECCO E SOPRAELEVATA)

* IT DOES NOT REQUIRE A SPECIALIZED TILE LAYER (IN CASE OF DRY INSTALLATION) NEITHER THE USE OF GLUES AND GROUTS (IN CASE OF DRY OR RAISED INSTALLATION)

* L'INTERVENTION D'UN POSEUR SPÉCIALISÉ N'EST PAS NÉCESSAIRE (DANS LE CAS DE LA POSE À SEC) ET NI L'USAGE DE COLLES ET DE PLÂTRES (DANS LE CAS DE LA POSE À SEC ET SURÉLEVÉE)

* DER EINGRIFF EINES FACHVERLEGER (BEI TROCKENVERLEGUNG) SOWIE DER GEBRAUCH VON KLEBSTOFF UND MÖRTEL (BEI TROCKENVERLEGUNG ODER AUF TRÄGERN) SIND NICHT ERFORDERLICH

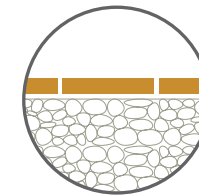

POSA A SECCO SU GHIAIA

DRY INSTALLATION ON GRAVEL
A SEC SUR GRAVIER
TROCKEN AUF KIES

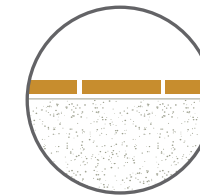

POSA A SECCO SU SABBIA

DRY INSTALLATION ON SAND
A SEC SUR SABLE
TROCKEN AUF SAND

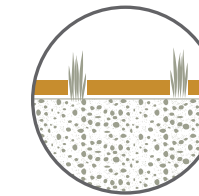

POSA A SECCO SU ERBA

DRY INSTALLATION ON GRASS
A SEC SUR HERBE
TROCKEN AUF GRAS



POSA A SECCO TRADIZIONALE SU MASSETTO

TRADITIONAL INSTALLATION ON SCREEDS
TRADITIONNELLE SUR CHAPE
AUF HERKÖMMLICHE WEISE AUF ESTRICH

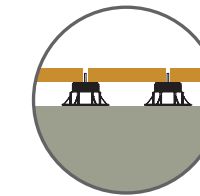

POSA SOPRAELEVATA SU SUPPORTI

RAISED INSTALLATION ON SUPPORTS
SURÉLEVÉE SUR SUPPORTS
ALS DOPPELBODEN AUF TRÄGERN



DESTINAZIONI D'USO

I PLUS DI MAJOR RENDONO IL MATERIALE IDEALE PER REALIZZARE OGNI TIPO DI PAVIMENTAZIONE IN AMBIENTI ESTERNI SIA PUBBLICI CHE PRIVATI.

MAJOR RAPPRESENTA LA MIGLIORE SOLUZIONE PER LA REALIZZAZIONE DI:

- CAMMINAMENTI ALL'INTERNO DI GIARDINI O SU SPIAGGE
- TERRAZZE E BALCONI
- PATII, CORTILI, BORDI PISCINA E ZONE WELLNESS
- PERCORSI CARRABILI

MAJOR'S MAIN FEATURES MAKE IT THE IDEAL SOLUTION FOR ANY TYPE OF PUBLIC AND PRIVATE OUTDOOR FLOORING.

MAJOR REPRESENTS THE BEST SOLUTION FOR:

- WALKWAYS IN GARDENS OR ON BEACHES
- TERRACES AND BALCONIES
- PATIOS, COURTYARDS, SWIMMING POOL EDGES, AND WELLNESS CENTRES
- DRIVE-OVER PATHWAYS

LES PLUS DE MAJOR EN FONT LE MATÉRIAU IDÉAL POUR RÉALISER TOUT TYPE DE REVÊTEMENT DE SOL DANS DES ENVIRONNEMENTS EXTÉRIEURS AUSSI BIEN PUBLICS QUE PRIVÉS.

MAJOR REPRÉSENTE LA MEILLEURE SOLUTION POUR LA RÉALISATION DE:

- CHEMINEMENTS DANS LES JARDINS OU SUR LES PLAGES
- TERRASSES ET BALCONS
- PATIOS, COURS, BORDS DE PISCINE ET ESPACES DE BIEN ÊTRE
- VOIES DE CIRCULATION POUR VÉHICULES

DIE PLUSPUNKTE VON MAJOR MACHEN DIESES MATERIAL BESONDERS GEEIGNET FÜR DIE REALISIERUNG VON PFLASTERUNGEN IN ÖFFENTLICHEN UND PRIVATEN AUSSENBEREICHEN.

MAJOR BIETET DIE BESTE LÖSUNG FÜR:

- FUSSWEGE IN GÄRTEN ODER AN STRÄNDEN
- TERRASSEN UND BALKONE
- PATIOS, INNENHÖFE, SCHWIMMBADRÄNDER UND WELLNESSBEREICHE
- BEFAHRBARE WEGE



Ambiente realizzato con: - Setting realized with:
Ambiance réalisée avec: - Fotos mit:
MAJOR 20 mm DOLOMITE DARK
50x100 - 20"x40" grip

ISTRUZIONI PER LA POSA

INSTALLATION INSTRUCTIONS - INSTRUCTIONS DE POSE - INSTRUKTIONEN FÜR DIE VERLEGUNG

- LIVELLARE LA GHIAIA
- POSIZIONARE LA PIASTRELLA
- UTILIZZARE CROCIANI DISTANZIATORI
- LEVEL THE GRAVEL
- POSITION THE TILE
- USE CROSS SPACERS
- NIVELER LE GRAVIER
- PLACER LE CARREAU
- UTILISER DES CROISILLONS
- DEN KIES EBENEN
- DIE FLIESE POSITIONIEREN
- FLIESENKREUZE VERWENDEN

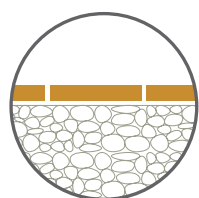

E' LA POSA INDICATA PER PAVIMENTAZIONI PEDONABILI.

MAJOR VIENE POSATA SUL SOTTOFONDO, SENZA UTILIZZO DI COLLANTI O STUCCHI, CREANDO CAMMINAMENTI IMMEDIATAMENTE CALPESTABILI, INTEGRATI ED ECOLOGICI.

LA POSA SU GHIAIA HA IL VANTAGGIO DI CONSENTIRE IL DRENAGGIO DELLE ACQUE PIOVANE.

THIS TYPE OF INSTALLATION IS RECOMMENDED FOR WALKABLE FLOORS.

MAJOR IS INSTALLED ON THE SUBSTRATE WITHOUT USING ADHESIVES OR FILLERS, THEREBY CREATING WALKWAYS THAT CAN BE WALKED ON IMMEDIATELY. INTEGRATED AND ENVIRONMENTALLY-FRIENDLY.

INSTALLATION ON GRAVEL HAS THE ADVANTAGE OF ALLOWING THE DRAINAGE OF RAINWATER.

C'EST LA POSE INDIQUÉE POUR LES REVÊTEMENTS DE SOL PRATICABLES.

MAJOR EST POSÉ SUR LE SOL DE FONDATION, SANS RECOURS À DES ADHÉSIFS OU STUCS EN CRÉANT DES ITINÉRAIRES IMMÉDIATEMENT PRATICABLES, INTÉGRÉS ET ÉCOLOGIQUES.

L'AVANTAGE DE LA POSE SUR GRAVIER EST DE PERMETTRE LE DRAINAGE DES EAUX DE PLUIE.

DIES IST DIE GEEIGNETE VERLEGUNG FÜR PFLASTER IN FUSSGÄNGERBEREICHEN.

MAJOR WIRD AUF DEM UNTERGRUND OHNE DIE VERWENDUNG VON KLEBERN ODER STUCKEN VERLEGT UND ERMÖGLICHT SO SOFORT BEGEBARE, INTEGRIERTE UND ÖKOLOGISCHE GEHWEGE.

BEI DER VERLEGUNG AUF KIES BESTEHT DER VORTEIL, DASS DAS REGENWASSER DIREKT ABLAUFEN KANN.

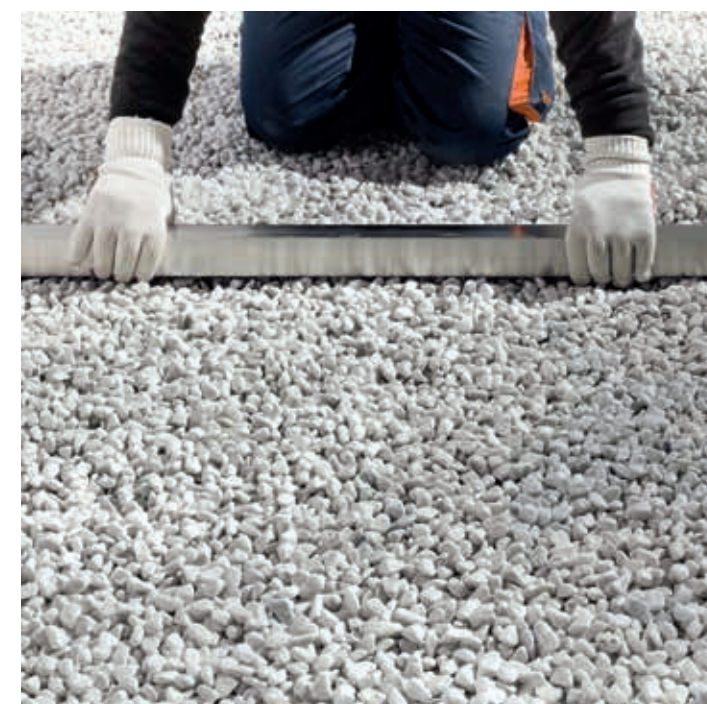

POSA A SECCO SU SABBIA

DRY INSTALLATION ON SAND
POSE À SEC SUR SABLE
TROCKENVERLEGUNG AUF SAND

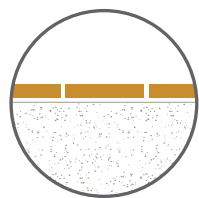

LA POSA SU SABBIA È PARTICOLARMENTE INDICATA PER SPIAGGE E STABILIMENTI BALNEARI (IN PARTICOLARE NEI COLORI CHIARI).

INSTALLATION ON SAND IS PARTICULARLY SUITABLE FOR BEACHES AND LIDOS (ESPECIALLY IN LIGHT COLOURS).

LA POSE SUR SABLE EST PARTICULIÈREMENT INDICÉE POUR LES PLAGES ET LES ÉTABLISSEMENTS BALNÉAIRES (NOTAMMENT DANS LES TONS CLAIRS).

DIE VERLEGUNG AUF SAND IST BESONDERS FÜR STRÄNDE UND SCHWIMMANLAGEN GEEIGNET (VOR ALLEM IN DEN HELLEN FARBEN).



Ambiente realizzato con: - Setting realized with:
Ambiance réalisée avec: - Fotos mit:
MAJOR 20 mm WOODTIME CASTAGNO
40x120 - 16"x48" grip

ISTRUZIONI PER LA POSA

INSTALLATION INSTRUCTIONS - INSTRUCTIONS DE POSE - INSTRUKTIONEN FÜR DIE VERLEGUNG

- LIVELLARE LA SABBIA
- POSIZIONARE LA PIASTRELLA
- UTILIZZARE CROCIINI DISTANZIATORI
- LEVEL THE SAND
- POSITION THE TILE
- USE CROSS SPACERS
- NIVELER LE SABLE
- PLACER LE CARREAU
- UTILISER DES CROISILLONS
- DEN SAND EBENEN
- DIE FLIESE POSITIONIEREN
- FLIESENKREUZE VERWENDEN



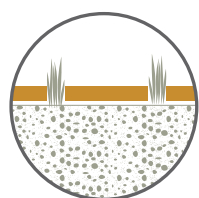

MAJOR PUÒ ESSERE POSATO ANCHE SU ERBA, CONSENTENDO LA REALIZZAZIONE DI CAMMINAMENTI ORIGINALI ALL'INTERNO DI PARCHI E GIARDINI. TALI PERCORSI OFFRONO IL VANTAGGIO DI POTER ESSERE PERSONALIZZATI E MODIFICATI NEL TEMPO.

MAJOR CAN BE INSTALLED ON GRASS AS WELL, THEREBY ALLOWING THE CREATION OF ORIGINAL WALKWAYS IN PARKS AND GARDENS. THE ADVANTAGE OF THESE PATHS IS THAT THEY CAN BE CUSTOMISED AND CHANGED OVER TIME.

MAJOR PEUT MÊME ÊTRE POSÉ SUR L'HERBE POUR PERMETTRE LA RÉALISATION D'ITINÉRAIRES ORIGINAUX À L'INTÉRIEUR DES PARCS ET DES JARDINS. CES PARCOURS PRÉSENTENT L'AVANTAGE DE POUVOIR ÊTRE PERSONNALISÉS ET MODIFIÉS DANS LE TEMPS.

MAJOR KANN AUCH AUF GRASFLÄCHEN VERLEGT WERDEN UND ERMÖGLICHT SO DIE REALISIERUNG VON ORIGINELLEN FUSSWEGEN INNERHALB VON PARKANLAGEN UND GÄRTEN. DIESE WEGE BIETEN DEN VORTEIL, DASS SIE INDIVIDUELL VERLEGT UND ÜBER DIE ZEIT VERÄNDERT WERDEN KÖNNEN.





Ambiente realizzato con - Setting realized with
 Ambiance réalisée avec - Fotos mit
MAJOR 20 mm DOLOMITE GREY
 50x100 - 20'x40" grip

POSA A SECCO SU ERBA

DRY INSTALLATION ON GRASS
 POSE À SEC SUR HERBE
 TROCKENVERLEGUNG AUF GRAS

ISTRUZIONI PER LA POSA

INSTALLATION INSTRUCTIONS - INSTRUCTIONS DE POSE - INSTRUKTIONEN FÜR DIE VERLEGUNG

- POSIZIONARE LE PIASTRELLE DISTANZIANDOLE A PIACERE A SECONDA DELL'EFFETTO ESTETICO CHE SI VUOLE OTTENERE E RIMUOVERE LA SUPERFICIE ERBOSA
- VERSARE LO STABILIZZANTE DI GHIAIA E SABBIA PER MIGLIORARE LA TENUTA DEL SOTTOFONDO
- POSIZIONARE LA PIASTRELLA
- LAY THE TILES BY SPACING THEM DEPENDING ON THE DESIRED AESTHETIC EFFECT AND REMOVE THE GRASSY SURFACE
- SPILL THE GRAVEL AND SAND STABILISER TO IMPROVE THE TIGHTNESS OF THE SUBSTRATE
- POSITION THE TILE
- PLACER LES CARREUX EN LES ÉLOIGNANT À SOUHAIT SELON L'EFFET ESTHÉTIQUE QUE VOUS SOUHAITEZ OBTENIR ET ÉLIMINER LA SURFACE DE GAZON
- VERSER LE STABILISANT COMPOSÉ DE GRAVIER ET SABLE AFIN D'AMÉLIORER L'ÉTANCHÉITÉ DE LA SOUS-COUCHE
- PLACER LE CARREAU
- DIE FLIESEN POSITIONIEREN; DABEI DEN ABSTAND JE NACH GEWÜNSCHTER ÄSTHETISCHER WIRKUNG FESTLEGEN; DIE GRASFLÄCHE ENTFERNEN
- DAS STABILISIERUNGSMITTEL AUS KIES UND SAND AUFTRAGEN, UM DIE FESTIGKEIT DES UNTERGRUNDS ZU VERBESSERN
- DIE FLIESE POSITIONIEREN



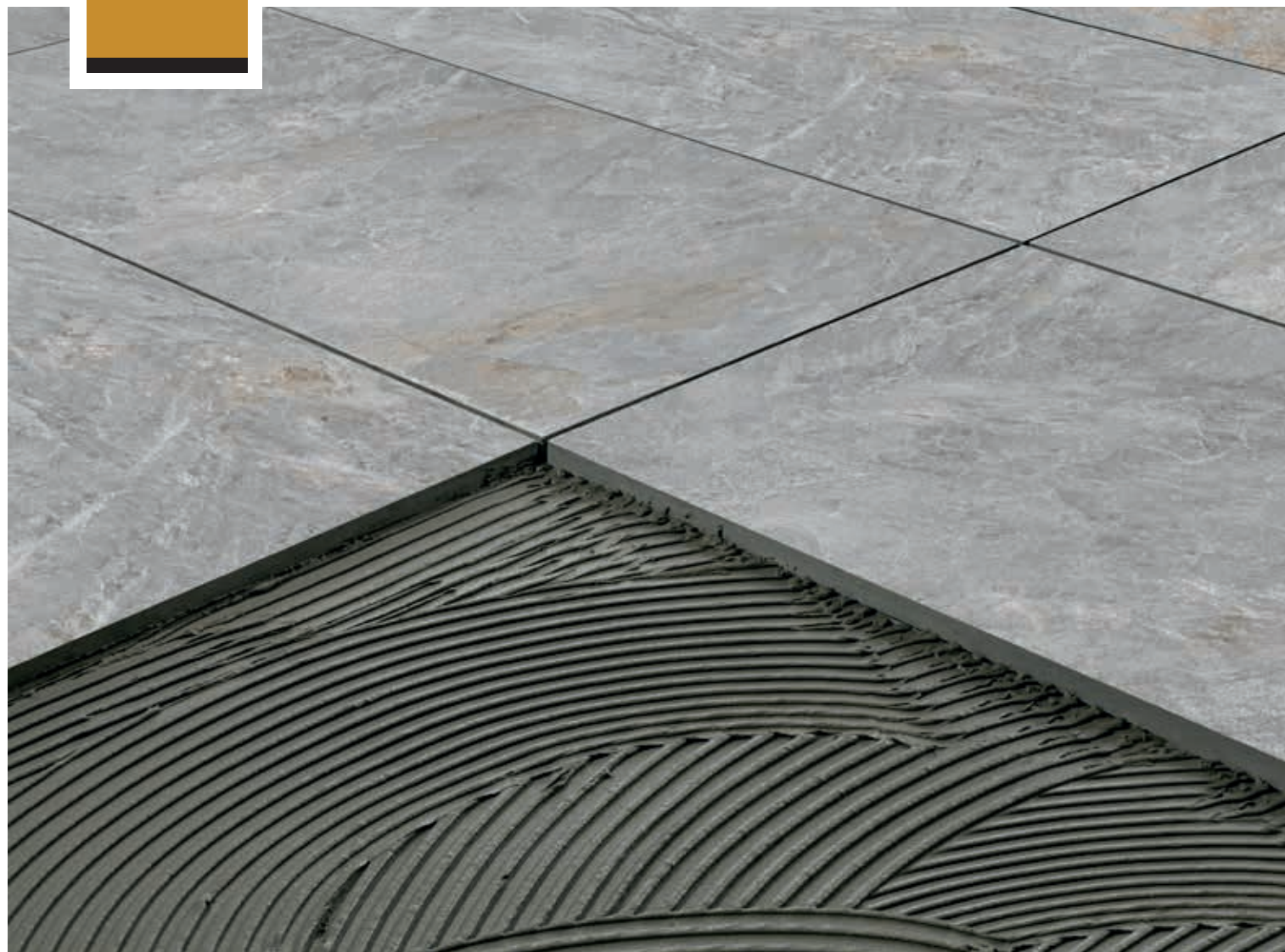

LA STRAORDINARIA RESISTENZA DEL GRES FINE PORCELLANATO SU 20 MM DI SPESSORE CONSENTE A MAJOR POSATO CON LA TECNICA TRADIZIONALE SU MASSETTO, DI RAPPRESENTARE LA SOLUZIONE IDEALE ANCHE PER LA REALIZZAZIONE DI PAVIMENTAZIONI CARRABILI.

THE EXTRAORDINARY RESISTANCE OF THIS 20 MM FINE PORCELAIN STONEWARE MEANS MAJOR, LAID WITH THE TRADITIONAL TECHNIQUE ON SCREEDS, IS THE IDEAL SOLUTION ALSO FOR PAVING DRIVEWAYS.

LA RÉSIDENCE EXTRAORDINAIRE DU GRÈS CERAME FIN SUR 20 MM D'ÉPAISSEUR PERMET À MAJOR, POSÉ SELON LA TECHNIQUE TRADITIONNELLE SUR CHAPE, DE REPRÉSENTER LA SOLUTION IDÉALE MÊME POUR RÉALISER DES SOLS DESTINÉS À LA CIRCULATION DE VÉHICULES. BIEN SÛR,

DIE AUSSERORDENTLICHE WIDERSTANDSFÄHIGKEIT DES FEINSTEINZEUGS IN DER STÄRKE 20 MM MACHT MAJOR, BEI HERKÖMMLICHER VERLEGUNG AUF ESTRICH AUCH BEI BEFAHRBAREN BODENBELÄGEN ZUR IDEALEN LÖSUNG.

ISTRUZIONI PER LA POSA

INSTALLATION INSTRUCTIONS - INSTRUCTIONS DE POSE - INSTRUKTIONEN FÜR DIE VERLEGUNG

- STENDERE L'ADESIVO IN MODO OMOGENEO SECONDO LA TECNICA DELLA DOPPIA SPALMATURA (SIA SUL FONDO CHE SUL RETRO DELLA PIASTRELLA)
- SPREAD THE ADHESIVE EVENLY USING THE DOUBLE COATING TECHNIQUE (BOTH ON THE SUBSTRATE AND ON THE BACK OF THE TILE)
- ÉTALER L'ADHÉSIF DE FAÇON HOMOGENÈE SELON LA TECHNIQUE DU DOUBLE ÉTALAGE (AUSSI BIEN SUR LE FOND QUE SUR LA PARTIE SITUÉE AU VERSO DU CARREAU)
- DEN KLEBER MIT DER DOPPELSCHICHTTECHNIK GLEICHMÄSSIG AUFTRAGEN (SOWOHL AUF DEM UNTERGRUND ALS AUCH AUF DER RÜCKSEITE DER FLIESE)
- POSIZIONARE LA PIASTRELLA
- POSITION THE TILE
- PLACER LE CARREAU
- DIE FLIESE POSITIONIEREN
- UTILIZZARE CROCINI DISTANZIATORI (FUGA 5 MM)
- USE CROSS SPACERS (5 MM JOINTS)
- UTILISER DES CROISILLONS (FUGUE 5 MM)
- FLIESENKREUZE VERWENDEN (5 MM FUGE)
- STUCCARE IL PAVIMENTO
- GROUT THE FLOOR
- PLÂTRER LE SOL
- DEN BODENBELAG VERFUGEN
- PULIRE ACCURATAMENTE LA SUPERFICIE
- CLEAN THE SURFACE THOROUGHLY
- NETTOYER SOIGNEUSEMENT LA SURFACE
- DIE OBERFLÄCHE GRÜNDLICH REINIGEN



i

* SI CONSIGLIA DI FAR RIFERIMENTO AL RAPPORTO TECNICO CEN / TR 13548 "REGOLE GENERALI PER LA PROGETTAZIONE E L'ESECUZIONE DELLE PIASTRELLATURE CERAMICHE". SI RACCOMANDA, INOLTRE, DI VERIFICARE LA CAPACITÀ PORTANTE E LA QUALITÀ DEL PIANO DI POSA PRIMA DELL'INSTALLAZIONE DELLE PIASTRELLE. INFINE, SI CONSIGLIA UNA PENDENZA MINIMA DELL'1,5%.

* PLEASE REFER TO THE TECHNICAL REPORT CEN/TR 13548 "GENERAL RULES FOR THE DESIGN AND INSTALLATION OF CERAMIC TILING". YOU ARE ALSO ADVISED TO CHECK THE SUPPORT CAPACITY AND QUALITY OF THE LAYING SURFACE BEFORE INSTALLING THE TILES. LASTLY, A MINIMUM SLOPE IS ADVISED OF 1.5% .

* NOUS CONSEILLONS DE SE RÉFÉRER AU LIVRET TECHNIQUE CEN / TR 13548 "CONSIGNES GÉNÉRALES POUR LA CONCEPTION ET L'EXÉCUTION DES CARRELAGES CÉRAMIQUES". AVANT L'INSTALLATION DES CARREAUX, IL CONVIENT ÉGALEMENT DE VÉRIFIER LA CAPACITÉ PORTANTE AINSI QUE LA QUALITÉ DU PLAN DE POSE. ENFIN, NOUS CONSEILLONS UNE INCLINAISON MINIMUM DE 1,5%.

* ES EMPFIEHLT SICH, DEN TECHNISCHEN BERICHT DER EG NORM / TR 13548 "ALLGEMEINE REGELN FÜR DIE PLANUNG UND VERLEGUNG VON KERAMIKFLIESEN" ZU HILFE ZU NEHMEN. ES WIRD DES WEITEREN EMPFOHLEN, VOR DEM VERLEGEN DER FLIESEN DIE TRAGFÄHIGKEIT UND DIE QUALITÄT DER AUFLAGEFLÄCHE ZU PRÜFEN. ES WIRD EINE MINDESTNEIGUNG VON 1,5% EMPFOHLEN.



SI RACCOMANDA IN QUESTI CASI UN'ADEGUATA ED OTTIMALE COMPLANARITÀ DEL MASSETTO, LA DOPPIA SPALMATURA DELL'ADESIVO PER LA POSA E IL MANTENIMENTO DI FUGHE DI 5 MM TRA LE LASTRE.

THIS TYPE OF INSTALLATION REQUIRES OPTIMAL COPLANARITY OF THE SCREED, DOUBLE LAYER OF ADHESIVE, AND 5 MM JOINTS BETWEEN THE SLABS.

DANS CES CAS-LÀ, UN BON NIVELLEMENT DE LA FONDATION EST DE MISE LE DOUBLE ENDUISAGE DE L'ADHÉSIF POUR LA POSE ET LE MAINTIEN D'ÉVACUATIONS DE 5 MM ENTRE LES PLAQUES.

IN DIESEN FÄLLEN WIRD EINE ANGEMESSENE UND OPTIMALE EBUNG DES ESTRICHS, EINE DOPPELTE SCHICHT DES VERWENDETEN FLIESENKLEBERS UND EIN FUGENABSTAND VON 5 MM ZWISCHEN DEN PLATTEN EMPFOHLEN.

POSA SOPRAELEVATA SU SUPPORTI

RAISED INSTALLATION ON SUPPORTS
POSE SURÉLEVÉE SUR SUPPORTS
DOPPELBODEN AUF TRÄGERN

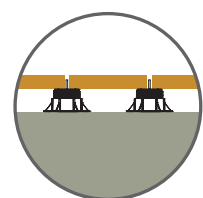

MAJOR È LA SOLUZIONE PERFETTA ANCHE PER POSE FLOTTANTI IN AMBIENTI ESTERNI SU 3 DIVERSE TIPOLOGIE DI SUPPORTI PORTANTI IN POLIPROPILENE. LA POSA È SEMPLICE E VELOCE, IMMEDIATAMENTE PRATICABILE E FACILMENTE RIMOVIBILE.

MAJOR IS THE PERFECT SOLUTION FOR OUTDOOR FLOATING INSTALLATIONS OVER 3 DIFFERENT TYPES OF POLYPROPYLENE LOAD BEARING SUBSTRATES. THESE TILES ARE QUICK AND EASY TO INSTALL AND REMOVE AND CAN BE WALKED ON IMMEDIATELY.

MAJOR EST LA SOLUTION PARFAITE MÊME POUR LES POSES FLOTTANTES DANS DES ENVIRONNEMENTS EXTÉRIEURS SUR 3 DIFFÉRENTS TYPES DE SUPPORTS PORTANTS EN POLYPROPYLÈNE. LA POSE EST SIMPLE, RAPIDE, IMMÉDIATEMENT PRATICABLE ET S'ENLÈVE FACILEMENT.

MAJOR IST AUCH EINE PERFEKTE LÖSUNG FÜR DIE SCHWEBENDE VERLEGUNG IN AUSSENBEREICHEN AUF 3 VERSCHIEDENEN ARTEN VON PLATTENLAGERN AUS POLYPROPYLEN. DIE VERLEGUNG IST EINFACH UND SCHNELL, SOFORT DURCHFÜHREN UND LEICHT ABBAUBAR.

i

LA POSSIBILITÀ DI CREARE UN VANO TRA IL SOTTOFONDO ED IL PIANO DI CALPESTIO, UNITO ALLA FUGA APERTA DI 3-4 MM IMPOSTA DALLE ALETTE DISTANZIATRICI PRESENTI SULLA SOMMITÀ DEI SUPPORTI, CONSENTONO SIA UN FACILE DRENAGGIO DELLE ACQUE PIOVANE CHE LA POSSIBILITÀ DI RICAVARE UN PREZIOSO SPAZIO SEMPRE ISPEZIONABILE DESTINATO AL PASSAGGIO DI IMPIANTI DI QUALSIASI GENERE (ILLUMINAZIONE, IRRIGAZIONE, ECC.).

THE POSSIBILITY OF CREATING A SHAFT BETWEEN THE SUBSTRATE AND THE FLOOR SURFACE, COMBINED WITH THE OPEN 3-4 MM JOINTS CREATED BY THE SPACER TRIMS ON TOP OF THE SUPPORTS, ALLOWS BOTH TO EASILY DRAIN RAINWATER AND OBTAIN A USEFUL SPACE THAT CAN BE INSPECTED AT ANY TIME, INTENDED TO PASS ANY KIND OF SYSTEM (LIGHTING, IRRIGATION, ETC.).

LA POSSIBILITÉ DE CRÉER UN PETIT COMPARTIMENT ENTRE LA SOUS-COUCHE ET LA SURFACE PRATICABLE, UNI À LA FUGITE OUVERTE DE 3-4 MM IMPOSÉE PAR LES AILETTES INTERCALAIRES PRÉSENTES AU SOMMET DES SUPPORTS, PERMETTENT UN DRAINAGE FACILITÉ DES EAUX DE PLUIES AINSI QUE LA POSSIBILITÉ DE BÉNÉFICIER D'UN ESPACE PRÉCIEUX TOUJOURS CONTRÔLABLE DESTINÉ AU PASSAGE DE TOUT TYPE DE SYSTÈMES (ÉCLAIRAGE, IRRIGATION, ETC.).

DA ZWISCHEN DEM UNTERGRUND UND DER BEGEBAREN FLÄCHE EIN RAUM ERZEUGT WERDEN KANN UND ZUDEM EINE OFFENE FUGE VON 3-4 MM VORHANDEN IST, DIE DURCH DIE DISTANZFLÜGEL OBEN AN DEN TRÄGERN GEBILDET WIRD, IST SOWOHL EIN PROBLEMLOSER ABFLUSS DES REGENWASSERS ALS AUCH DIE MÖGLICHKEIT GEGEBEN, EINEN WERTVOLLEN, STETS ÜBERPRÜFBAREN ZWISCHENRAUM ZU ERHALTEN, DURCH DEN ALLE ARTEN VON ANLAGEN (BELEUCHTUNG, BEWASSERUNG, USW) VERLAUFEN KÖNNEN.



Ambiente realizzato con: - Setting realized with: - Ambiance réalisée avec: - Fotos mit:

MAJOR 20 mm CREST SAND 50x100 - 20"x40" grip



Ambiente realizzato con: - Setting realized with:
Ambiance réalisée avec: - Fotos mit:

MAJOR 20 mm CREST SAND
50x100 - 20"x40" grip

POSA SOPRAELEVATA SU SUPPORTI

RAISED INSTALLATION
ON SUPPORTS

POSE SURÉLEVÉE
SUR SUPPORTS

DOPPELBODEN
AUF TRÄGERN

ISTRUZIONI PER LA POSA

INSTALLATION INSTRUCTIONS - INSTRUCTIONS DE POSE - INSTRUKTIONEN FÜR DIE VERLEGUNG

- SI RACCOMANDA DI VERIFICARE LA CAPACITÀ PORTANTE E LA QUALITÀ DEL PIANO DI POSA PRIMA DELL'INSTALLAZIONE DELLE PIASTRELLE. SI CONSIGLIA UNA PENDENZA MINIMA DELL'1,5%
- POSIZIONARE LE PIASTRELLE SOPRA AI SUPPORTI PRECEDENTEMENTE DISTRIBUITI
- VERIFICARE LA COMPLANARITÀ DELLA SUPERFICIE
- INTERVENIRE NELL' EVENTUALITÀ CON LA CHIAVE DI REGOLAZIONE
- AVANT L'INSTALLATION DES CARREUX, IL CONVIENT DE VÉRIFIER LA CAPACITÉ PORTANTE AINSI QUE LA QUALITÉ DU PLAN DE POSE. NOUS CONSEILLONS UNE INCLINAISON MINIMUM DE 1,5%
- PLACER LES CARREUX SUR LES SUPPORTS RÉPARTIS AUPARAVANT
- PLACER LES CARREUX SUR LES SUPPORTS RÉPARTIS AUPARAVANT
- VÉRIFIER LA COPLANARITÉ ET LE NIVELLEMENT DE LA SURFACE
- INTERVENIR SI NÉCESSAIRE A L'AIDE DE LA CLÉ DE RÉGLAGE
- YOU ARE ADVISED TO CHECK THE SUPPORT CAPACITY AND QUALITY OF THE LAYING SURFACE BEFORE INSTALLING THE TILES. A MINIMUM SLOPE IS ADVISED OF 1.5%
- LAY THE TILES ON THE SUPPORTS PREVIOUSLY ARRANGED
- CHECK THE COPLANARITY AND LEVELLING OF THE SURFACE
- USE THE ADJUSTMENT KEY IF NECESSARY
- ES WIRD EMPFOHLEN, VOR DEM VERLEGEN DER FLIESEN DIE TRAGFÄHIGKEIT UND DIE QUALITÄT DER AUFLAGEFLÄCHE ZU PRÜFEN. ES WIRD EINE MINDESTNEIGUNG VON 1,5% EMPFOHLEN.
- DIE FLIESEN AUF DEN ZUVOR VERTEILTEN TRÄGERN POSITIONIEREN
- DIE GLEICHMÄSSIGE HÖHE UND DIE NIVELLIERUNG DER OBERFLÄCHE KONTROLLIEREN
- BEI BEDARF DEN NIVELLIERERSCHLÜSSEL VERWENDEN



SUPPORTI FISSI

FIXED SUPPORTS - SUPPORTS FIXES - FESTE TRÄGER



SUPPORTO EH12 - EH15 - EH20 DISCO LIVELLATORE LH3

I SUPPORTI AD ALTEZZA FISSA SONO DISPONIBILI IN TRE VERSIONI: IL MODELLO EH12 (H.12MM), EH15 (H.15MM) E EH20 (H.20MM). DA SEMPRE RAPPRESENTANO LA SOLUZIONE PIÙ RAPIDA ED ECONOMICA PER LA POSA DI PIASTRE NEL SISTEMA SOPRAELEVATO.

IL DISCO LIVELLATORE LH3 (SPESSORE 3MM) PUÒ INFINE ESSERE UTILIZZATO SOPRA O SOTTO QUALSIASI SUPPORTO E FUNGE DA SPESSORE PER UNO O PIÙ SETTORI DEL MEDESIMO.

EH12 - EH15 - EH20 SUPPORTS LEVELLING DISK LH3

THE FIXED HEIGHT SUPPORTS ARE AVAILABLE IN THREE VERSIONS: EH12 (H.12MM), EH15 (H.15MM) AND EH20 (H.20MM). THEY REPRESENT THE FASTEST AND MOST ECONOMIC SOLUTION FOR LAYING FLOOR TILES ON A RAISED FLOOR SYSTEM.

THE LEVELLING DISK LH3 (THICKNESS 3MM) CAN BE USED OVER OR UNDER ANY SUPPORT AND ACTS AS A SHIM FOR ONE OR MORE AREAS.

SUPPORT EH12 - EH15 - EH20 DISQUE DIAMANT LH3

LES SUPPORTS À HAUTEUR FIXE SONT DISPONIBLES EN TROIS VERSIONS: LE MODÈLE EH12 (H.12 MM), EH15 (H.15 MM) ET EH20 (H.20 MM) REPRÉSENTENT DEPUIS TOUJOURS LA SOLUTION LA PLUS RAPIDE ET LA PLUS ÉCONOMIQUE POUR LA POSE DE DALLES DANS LE SYSTÈME SURÉLEVÉ.

LE DISQUE DIAMANT LH3 (ÉPAISSEUR 3 MM) PEUT ENFIN ÊTRE UTILISÉ AU-DESSUS OU AU-DESSOUS DE TOUT SUPPORT ET SERT D'ÉPAISSISSEUR POUR UN OU PLUSIEURS SECTEURS.

TRÄGER EH12 • EH15 • EH20 RICHTSCHEIBE LH3

DIE STELLFÜSSE IN VERSCHIEDENEN HÖHEN SIND IN DREI AUSFÜHRUNGEN LIEFERBAR: MODELL EH12 (H.12MM), EH15 (H.15MM) UND EH20 (H.20MM). SIE STELLEN SEIT JEHER DIE SCHNELLSTE UND PREISGÜNSTIGSTE LÖSUNG FÜR FLIESENVERLEGUNG BEI DOPPELBÖDEN DAR.

DIE RICHTSCHEIBE LH3 (STÄRKE 3MM) KANN ZUDEM ÜBER ODER UNTER JEDEM TRÄGER ANGEBRACHT WERDEN UND HEBT EINEN ODER MEHRERE VON DESSEN SEKTOREN AN.

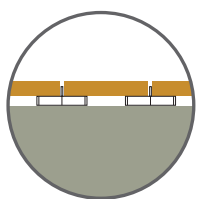

PER I PREZZI DEI SUPPORTI SI PREGA DI CONTATTARE GLI UFFICI COMMERCIALI.

FOR THE PRICE OF THE MOUNTINGS, PLEASE CONTACT THE SALES OFFICE.

POUR LES TARIFS DES SUPPORTS, NOUS VOUS PRIONS DE BIEN VOULOIR CONTACTER LES SERVICES COMMERCIAUX.

FÜR PREISE DER UNTERLAGEN BITTE UNSERE VERTRIEBSBÜROS KONTAKTIEREN.



EH12 - 12 MM



LH3 SPESSORE-LIVELLATORE
LEVELLER-SHIM
DISQUE DIAMANT DE SURFAÇAGE
RICHTSCHEIBE



EH15 - 15 MM



EH20 - 20 MM

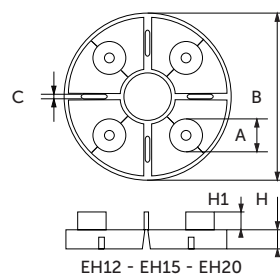

EH12 - EH15 - EH20



LH3

SUPPORTI REGOLABILI IN ALTEZZA

HEIGHT-ADJUSTABLE SUPPORTS - SUPPORTS RÉGLABLES EN HAUTEUR - HÖHENVERSTELLBARE TRÄGER



SUPPORTO REGOLABILE "NEW-MAXI" CON TESTA IN BIMATERIALE (PP+GOMMA) LIVELLATORE IN GOMMA LGH2 E LGH3

IL SUPPORTO "NEW-MAXI" RAPPRESENTA IL PRIMO MODELLO DI SUPPORTO REGOLABILE IN ALTEZZA. CONSENTE L'OTTENIMENTO DI VANI TECNICI SOTTOSTANTI IL PIANO DI CALPESTIO PIÙ CAPIENTI RISPETTO A QUELLI OTTENIBILI CON I SUPPORTI FISSI E PERMETTE DI UNIFORMARE E REGOLARE PAVIMENTAZIONI CON ALTEZZE DIVERSE.

"NEW-MAXI" OFFRE ROBUSTEZZA E RESISTENZA AL CARICO E LA REGOLAZIONE DELL'ALTEZZA PER MEZZO DELL'ESCLUSIVA CHIAVE DI REGOLAZIONE. LA TESTA È PROVVISORIA DI UNA PARTE SUPERIORE IN GOMMA, ANTIRUMORE ED ANTISCIVOLAMENTO. LE ALETTE DISTANZIATRICI SONO STATE CONCEPITE PER ESSERE FACILMENTE ASPORTATE PER L'APPLICAZIONE NEGLI ANGOLI O CONTRO MURO.

VANTAGGI:

- REGOLAZIONE MILLIMETRICA DA 25 A 100 MM
- REGOLAZIONE DELL'ALTEZZA, A PAVIMENTO FINITO, GRAZIE ALL'ESCLUSIVA CHIAVE DI REGOLAZIONE
- TESTA FISSA CON PARTE SUPERIORE IN GOMMA ANTIRUMORE ED ANTISCIVOLAMENTO
- BASE DI APPOGGIO LISCIA DI 320 CM²
- RESISTENTE AGLI AGENTI ATMOSFERICI, AGLI ACIDI, ALL'INVECCHIAMENTO, AI RAGGI UV ED A TEMPERATURE FRA -30° E +120°C

"NEW-MAXI" ADJUSTABLE SUPPORT WITH COMPOSITE HEAD IN (PP + RUBBER) RUBBER LEVELLER LGH2 AND LGH3

THE "NEW-MAXI" SUPPORT IS THE FIRST HEIGHT ADJUSTABLE SUPPORT MODEL. IT ALLOWS TO CREATE LARGER TECHNICAL SHAFTS UNDERNEATH THE FLOOR SURFACE COMPARED TO THOSE THAT CAN BE OBTAINED WITH FIXED SUPPORTS AND ALLOW TO ADJUST FLOORINGS WITH DIFFERENT HEIGHTS AND ALLOWS THEY ARE UNIFORM. "NEW-MAXI" PROVIDES STRENGTH AND RESISTANCE FOR LOAD AS WELL AS HEIGHT ADJUSTMENT THROUGH THE USE OF THE UNIQUE ADJUSTMENT KEY. THE HEAD IS EQUIPPED WITH A NON-SLIP AND NOISE-PROOF RUBBER CROWN. THE SPACER TRIMS HAVE BEEN DESIGNED TO BE EASILY REMOVED FOR USE IN CORNERS OR AGAINST THE WALL.

ADVANTAGES:

- PRECISE ADJUSTMENT FROM 25 TO 100 MM
- HEIGHT ADJUSTMENT, AT COMPLETED FLOOR THANKS TO THE UNIQUE ADJUSTMENT KEY
- FIXED HEAD WITH A NON-SLIP AND NOISE-PROOF RUBBER CROWN
- SMOOTH STAND 320 CM²
- RESISTANT TO WEATHER, ACID, AGE, UV RAYS AND TEMPERATURES BETWEEN -30 ° AND +120 ° C



SUPPORT RÉGLABLE "NEW-MAXI" AVEC TÊTE RÉALISÉE EN DEUX MATÉRIAUX (PP+CAOUTCHOUC) DISQUE DIAMANT EN CAOUTCHOUC LGH2 ET LGH3

LE SUPPORT "NEW-MAXI" REPRÉSENTE LE PREMIER MODÈLE DE SUPPORT RÉGLABLE EN HAUTEUR. IL PERMET D'OBTENIR DE PETITS COMPARTIMENTS TECHNIQUES SITUÉS EN-DESSOUS DE LA SURFACE PRATICABLE, PLUS GRANDS PAR RAPPORT À CEUX QUE L'ON POURRAIT OBTENIR AVEC LES SUPPORTS FIXES ET PERMET D'UNIFORMISER ET DE RÉGLER LES SOLS DE DIFFÉRENTES HAUTEURS.

"NEW-MAXI" OFFRE ROBUSTESSE ET RÉSISTANCE À LA CHARGE ET PERMET DE RÉGLER LA HAUTEUR AU MOYEN DE LA CLÉ EXCLUSIVE DE RÉGLAGE. LA TÊTE EST DOTÉE D'UNE PARTIE SUPÉRIEURE EN CAOUTCHOUC ANTI-BRUIT ET ANTI-GLISSE. LES AILETTES QUI PERMETTENT D'AUGMENTER LA DISTANCE ONT ÉTÉ CONÇUES POUR ÊTRE FACILEMENT SUPPRIMÉES POUR L'APPLICATION DANS LES COINS OU CONTRE UN MUR.

LES AVANTAGES:

- RÉGLAGE MILLIMÉTRIQUE DE 25 À 100 MM
- RÉGLAGE DE LA HAUTEUR AU SOL FINI GRÂCE À LA CLÉ EXCLUSIVE DE RÉGLAGE
- TÊTE FIXE AVEC PARTIE SUPÉRIEURE EN CAOUTCHOUC ANTI-BRUIT ET ANTIGLISSE
- BASE D'APPUI LISSE DE 320 CM²
- RÉSISTANT AUX AGENTS ATMOSPHÉRIQUES, AUX ACIDES, AU VIEILLEMENT, AUX RAYONS UV ET AUX TEMPÉRATURES COMPRIS ENTRE -30° ET +120°

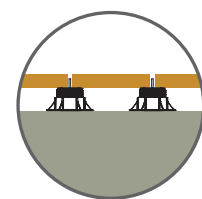

PER I PREZZI DEI SUPPORTI SI PREGA DI CONTATTARE GLI UFFICI COMMERCIALI.

FOR THE PRICE OF THE MOUNTINGS, PLEASE CONTACT THE SALES OFFICE.

POUR LES TARIFS DES SUPPORTS, NOUS VOUS PRIONS DE BIEN VOULOIR CONTACTER LES SERVICES COMMERCIAUX.

FÜR PREISE DER UNTERLAGEN BITTE UNSERE VERTRIEBSBÜROS KONTAKTIEREN.

EINSTELLBARER TRÄGER "NEW-MAXI" MIT KOPF AUS VERBUNDMATERIAL (PP+GUMMI) RICHTSCHEIBE AUS GUMMI LGH2 UND LGH3

DER TRÄGER "NEW-MAXI" IST DAS ERSTE HÖHENVERSTELLBARE TRÄGERMODELL. DAMIT DIESE TRÄGER KÖNNEN UNTER DER BEGEBAREN OBERFLÄCHE LIEGENDE, TECHNISCHE ZWISCHENRÄUME ERZIELT WERDEN, DIE IM VERGLEICH ZU DENEN BEI FESTEN TRÄGERN GRÖßER SIND; AUSSERDEM KÖNNEN DAMIT BODENBELÄGE MIT VERSCHIEDENEN HÖHEN ANEINANDER ANGEPAßT UND VEREINHEITLICHT WERDEN. "NEW-MAXI" IST STABIL, HÄLT HOHEN BELASTUNGEN STAND UND IST MIT EINEM SPEZIELLEN SCHLÜSSEL IN DER HÖHE VERSTELLBAR. DER KOPF HAT OBEN EINE GERÄUSCHDÄMMENDE UND RUTSCHFESTE GUMMIOBERFLÄCHE. DIE ABSTANDSHALTER SIND SO AUSGEFÜHRT, DASS SIE BEI DER ANWENDUNG IN ECKEN ODER AN WÄNDEN LEICHT ENTFERNT WERDEN KÖNNEN.

VORTEILE:

- MILLIMETERGENAUE EINSTELLUNG VON 25 BIS 100 MM
- MIT HILFE DES SPEZIELLEN SCHLÜSSELS NACH VERLEGUNG DES BODENS HÖHENVERSTELLBAR
- FESTER KOPF OBEN MIT GERÄUSCHDÄMMENDER UND RUTSCHFESTER GUMMIOBERFLÄCHE
- GLATTE AUFLAGEFLÄCHE VON 320 CM²
- BESTÄNDIG GEGEN WITTERUNGSEINFLÜSSE, SÄUREEINWIRKUNG, ALTERUNG, UV-STRAHLUNG UND TEMPERATUREN ZWISCHEN -30° C UND + 120°C

SUPPORTI REGOLABILI IN ALTEZZA

HEIGHT-ADJUSTABLE SUPPORTS - SUPPORTS RÉGLABLES EN HAUTEUR - HÖHENVERSTELLBARE TRÄGER

ALETTE DISTANZIATRICI FACILMENTE ASPORTABILI
SPACER TRIMS EASILY REMOVABLE

AILETTES-ENTRETOISES FACILEMENT AMOVIBLES

LEICHT ENTFERNBARE ABSTANDSFLÜGEL

ESCLUSIVO AGGANCIAMENTO TESTA-VITE: LA TESTA SEMPRE IN SEDE
UNIQUE HOOK HEAD-SCREW: THE HEAD IS ALWAYS IN ITS SEAT

FIXATION EXCLUSIVE TÊTE-VIS: LA TÊTE RESTE TOUJOURS DANS SON LOGEMENT

SPEZIELLE VERBINDUNG KOPF-SCHRAUBE: DER KOPF SITZT IMMER RICHTIG

PRIMO E UNICO SUPPORTO AL MONDO DOTATO DI TESTA CON FINITURA IN GOMMA IN GRADO DI ABBATTERE IL LIVELLO SONORO $\Delta_{L_i}=25\text{dB}^*$

FIRST AND ONLY SUPPORT IN THE WORLD EQUIPPED WITH RUBBER FINISHED HEAD ABLE TO REDUCE SOUND LEVEL $\Delta_{L_i}=25\text{dB}^*$

PREMIER ET SEUL SUPPORT AU MONDE DOTÉ D'UNE TÊTE AVEC FINITION EN CAOUTCHOUC EN MESURE DE RÉDUIRE LE NIVEAU SONORE $\Delta_{L_i}=25\text{dB}^*$

ERSTER UND EINZIGER TRÄGER DER WELT MIT EINEM GUMMIBESCHICHTETEN KOPF, DER DEN GERÄUSCHPEGEL SENKEN KANN $\Delta_{L_i}=25\text{dB}^*$

GOMMA ANTISCIVOLAMENTO

NON-SLIP RUBBER

CAOUTCHOUC

ANTI-GLISSE

RUTSCHFESTER GUMMI



SPESSORE-LIVELLATORE IN GOMMA. EFFETTO ANTISCIVOLO E ANTIRUMORE

LEVELLER-SHIM IN NON-SLIP AND NOISE-PROOF RUBBER

DISQUE DIAMANT DE SURFAÇAGE EN CAOUTCHOUC.

EFFET ANTI-GLISSE ET ANTI-BRUIT

GERÄUSCHDÄMMENDE UND RUTSCHFESTE RICHTSCHEIBE AUS GUMMI

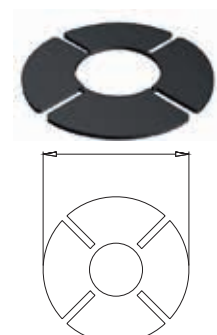

LGH2 - LGH3

CHIAVE DI REGOLAZIONE UTILIZZABILE SOLO CON ALETTA 4MM

ADJUSTMENT KEY USABLE ONLY WITH 4MM TRIMS

CLÉ DE RÉGLAGE UTILISABLE UNIQUEMENT AVEC AILETTE 4 MM

EINSTELLSCHLÜSSEL NUR FÜR 4MM-FLÜGEL VERWENDBAR

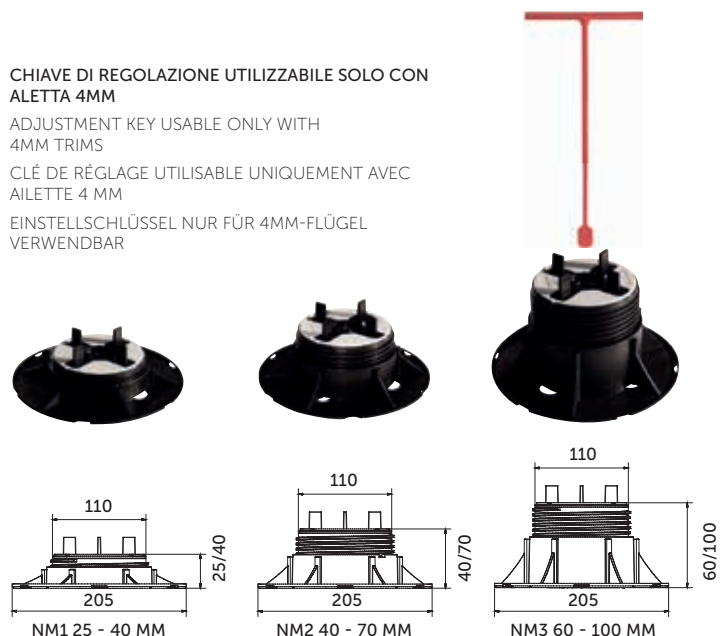

NM1 25 - 40 MM

NM2 40 - 70 MM

NM3 60 - 100 MM

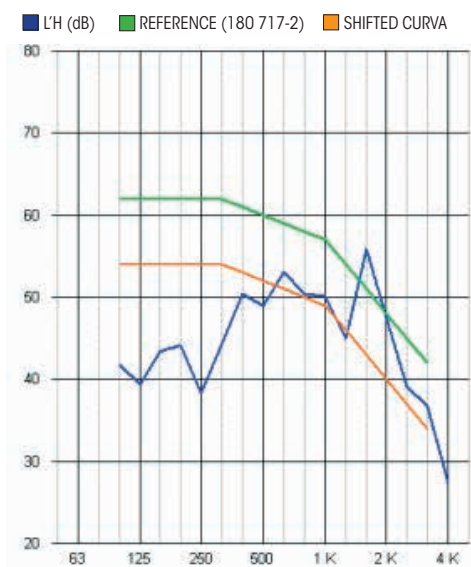

* PROVA EFFETTUATA SU DI UN SOLAIO IN PREDALLE CON PAVIMENTO IN CERAMICA SU SOTTOFONDO IN CLS, PIASTRE DI GHIAINO LAVATO, SUPPORTO SE3 CON TESTA AUTOLIVELLANTE IN BIMATERIALE.

* TESTS CARRIED OUT ON A COMPOSITE FLOOR SLAB ON CERAMIC FLOORING WITH SUBFLOOR/FOUNDATION IN CONCRETE, WASHED GRAVEL TILES, SE3 SUPPORT WITH SELF-LEVELLING COMPOSITE HEAD.

* TEST EFFECTUÉ SUR UN PLANCHER PRÉDALLES AVEC PLANCHER EN CÉRAMIQUE SUR UNE SOUS-COUCHE EN CLS, DALLES DE GRAVAILLON LAVÉ, SUPPORT SE3 AVEC TÊTE AUTO-NIVELANTE EN BI-MATÉRIAU.

* PRÜFUNG ERFOLGTE AUF TRÄGERDECKE AUS FERTIGPLATTEN MIT KERAMIKBODEN AUF BETONUNTERBETTUNG, FLIESEN AUS WASCHBETON, TRÄGER SE3 MIT GERÄUSCHDÄMMENDEM KOPF AUS VERBUNDWERKSTOFF.

SUPPORTI REGOLABILI IN ALTEZZA E AUTOLIVELLANTI

HEIGHT-ADJUSTABLE AND SELF-LEVELLING SUPPORTS - SUPPORTS RÉGLABLES EN HAUTEUR ET AUTO-NIVELANT HÖHENVERSTELLBARE, SELBSTNIVELLIERENDE TRÄGER



SUPPORTO REGOLABILE "ETERNO" CON TESTA AUTOLIVELLANTE IN BIMATERIALE (PP+GOMMA)

VANTAGGI:

- TESTA AUTOLIVELLANTE CHE COMPENSA AUTOMATICAMENTE PENDENZE FINO AL 5%
- REGOLABILE DA 37,5 A 120 MM CON PAVIMENTO FINITO GRAZIE ALL'ESCLUSIVA CHIAVE DI REGOLAZIONE
- BASE DI APPOGGIO LISCIA DI 320 CM2
- TOTALMENTE RICICLABILE
- RESISTENTE A TEMPERATURE DA -30° A +120°C
- RESISTENTE AGLI ACIDI, ALL'INVECCHIAMENTO, AI RAGGI UV
- PROTETTO DA BREVETTO INTERNAZIONALE
- NUOVA TESTA CON PARTE SUPERIORE IN GOMMA ANTIRUMORE ED ANTISCIVOLAMENTO
- ALETTE FACILMENTE ASPORTABILI

"ETERNAL" ADJUSTABLE SUPPORT WITH SELF-LEVELLING COMPOSITE HEAD (PP + RUBBER)

ADVANTAGES:

- SELF-LEVELLING HEAD THAT AUTOMATICALLY ADJUSTS SLOPE UP TO 5%
- ADJUSTABLE FROM 37.5 TO 120 MM WITH COMPLETED FLOOR THANKS TO THE UNIQUE ADJUSTMENT KEY
- SMOOTH STAND 320 CM2
- FULLY RECYCLABLE
- RESISTANT TO TEMPERATURES FROM -30° TO + 120°C
- RESISTANT TO ACID, AGE AND UV RAYS
- PROTECTED BY INTERNATIONAL PATENT
- NEW FIXED HEAD WITH A NON-SLIP AND NOISE-PROOF RUBBER CROWN
- EASILY REMOVABLE TRIMS

SUPPORT RÉGLABLE "ETERNO" AVEC TÊTE AUTO-NIVELANTE EN BI-MATÉRIAU (PP+CAOUTCHOUC)

LES AVANTAGES:

- TÊTE AUTO-NIVELANTE QUI COMPENSE AUTOMATIQUEMENT LES PENTES ALLANT JUSQU'À 5 %
- RÉGLABLE DE 37,5 À 120 MM AVEC SOL FINI GRACE À LA CLÉ EXCLUSIVE DE RÉGLAGE
- BASE D'APPUI LISSE DE 320 CM2
- ENTIÈREMENT RECYCLABLE
- RÉSISTANT AUX TEMPÉRATURES COMPRISSES ENTRE -30° ET +120°
- RÉSISTANT AUX ACIDES, AU VIEILLEMENT, AUX RAYONS UV
- PROTÉGÉ PAR UN BREVET INTERNATIONAL
- NOUVELLE TÊTE AVEC PARTIE SUPÉRIEURE EN CAOUTCHOUC ANTI-BRUIT ET ANTI-GLISSE
- AILETTES FACILEMENT AMOVIBLES

EINSTELLBARER TRÄGER "ETERNO" MIT SELBSTNIVELLIERENDEN KÖPFEN AUS VERBUNDWERKSTOFF (PP+GUMMI)

VORTEILE:

- SELBSTNIVELLIERENDER KOPF GLEICHT AUTOMATISCH NEIGUNGEN BIS 5% AUS
- MIT HILFE DES SPEZIELLEN EINSTELLSCHLÜSSELS BEI FERTIG VERLEGTEM FUSSBODEN VON 37,5 BIS 120 MM REGULIERBAR
- GLATTE AUFLAGEFLÄCHE VON 320 CM2
- VOLLSTÄNDIG RECYCLEBAR
- TEMPERATURBESTÄNDIG VON -30°C BIS + 120°C
- BESTÄNDIG GEGEN SÄUREEINWIRKUNG, ALTERUNG UND UV-STRAHLUNG
- DURCH INTERNATIONALES PATENT GESCHÜTZT
- NEUER KOPF MIT GERÄUSCHDÄMMENDEM UND RUTSCHFESTEM OBERTEIL
- LEICHT ZU ENTFERNENDE ABSTANDSFLÜGEL

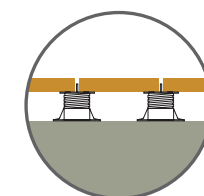

PER I PREZZI DEI SUPPORTI SI PREGA DI CONTATTARE GLI UFFICI COMMERCIALI.

FOR THE PRICE OF THE MOUNTINGS, PLEASE CONTACT THE SALES OFFICE.

POUR LES TARIFS DES SUPPORTS, NOUS VOUS PRIONS DE BIEN VOULOIR CONTACTER LES SERVICES COMMERCIAUX.

FÜR PREISE DER UNTERLAGEN BITTE UNSERE VERTRIEBSBÜROS KONTAKTIEREN.

SUPPORTI REGOLABILI IN ALTEZZA E AUTOLIVELLANTI

HEIGHT-ADJUSTABLE AND SELF-LEVELLING SUPPORTS - SUPPORTS RÉGLABLES EN HAUTEUR ET AUTO-NIVELANT
HÖHENVERSTELLBARE, SELBSTNIVELLIERENDE TRÄGER

SUPPORTO REGOLABILE "ETERNO"
"ETERNAL" ADJUSTABLE SUPPORT
SUPPORT RÉGLABLE "ETERNO"
EINSTELLBARER TRÄGER "ETERNO"

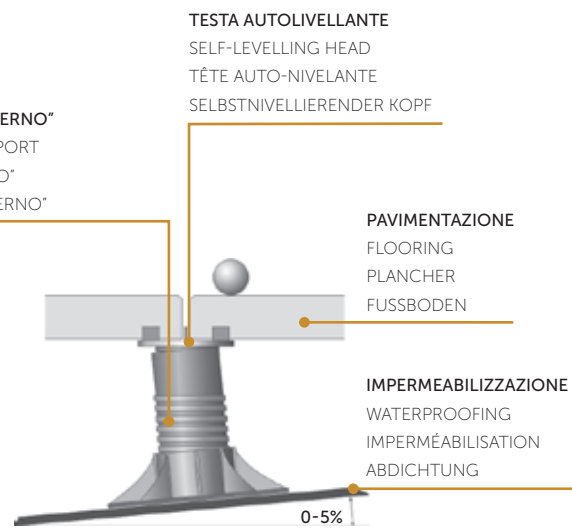

ALETTE DISTANZIATRICI FACILMENTE ASPORTABILI
EASILY REMOVABLE SPACER TRIMS
AILETTES-ENTRETOISES FACILEMENT AMOVIBLES
LEICHT ENTFERNBARE ABSTANDSHALTER-FLÜGEL

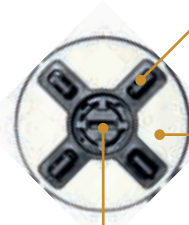

GOMMA ANTISCIVOLAMENTO
NON-SLIP RUBBER
CAOUTCHOUC ANTIGLISSE
RUTSCHFESTER GUMMI

ESCLUSIVO AGGANCIAMENTO TESTA-VITE:
LA TESTA SEMPRE IN SEDE
UNIQUE HOOK HEAD-SCREW:
THE HEAD IS ALWAYS IN ITS SEAT
FIXATION EXCLUSIVE TÊTE-VIS:
LA TÊTE RESTE TOUJOURS DANS SON LOGEMENT
SPEZIELLE VERBINDUNG KOPF-SCHRAUBE:
DER KOPF SITZT IMMER RICHTIG



CHIAVE DI REGOLAZIONE UTILIZZABILE SOLO CON ALETTA 4MM
ADJUSTMENT KEY USABLE ONLY WITH 4MM TRIMS
CLÉ DE RÉGLAGE UTILISABLE UNIQUEMENT AVEC AILETTE 4 MM
EINSTELLSCHLÜSSEL NUR FÜR 4MM-FLÜGEL VERWENDBAR

PRIMO E UNICO SUPPORTO AL MONDO DOTATO DI TESTA CON FINITURA IN GOMMA IN GRADO DI ABBATTERE IL LIVELLO SONORO $\Delta_i=25DB^*$
FIRST AND ONLY SUPPORT IN THE WORLD EQUIPPED WITH RUBBER FINISHED HEAD ABLE TO REDUCE SOUND LEVEL $\Delta_i=25DB^*$
PREMIER ET SEUL SUPPORT AU MONDE DOTÉ D'UNE TÊTE AVEC FINITION EN CAOUTCHOUC EN MESURE DE RÉDUIRE LE NIVEAU SONORE $\Delta_i=25DB^*$
ERSTER UND EINZIGER TRÄGER DER WELT MIT EINEM GUMMIBESCHICHTETEN KOPF, DER DEN GERÄUSCHPEGEL SENKEN KANN $\Delta_i=25DB^*$

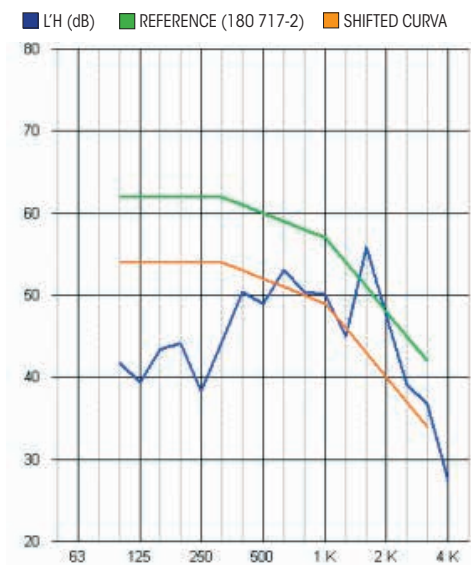
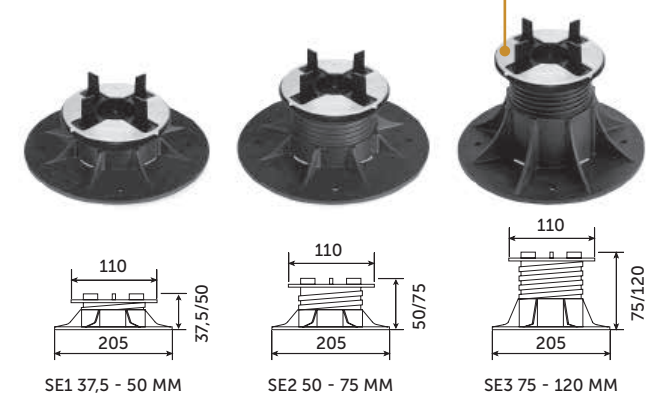

* PROVA EFFETTUATA SU DI UN SOLAIO IN PREDALLE CON PAVIMENTO IN CERAMICA SU SOTTOFONDO IN CLS, PIASTRE DI GHIAINO LAVATO, SUPPORTO SE3 CON TESTA AUTOLIVELLANTE IN BIMATERIALE.

* TESTS CARRIED OUT ON A COMPOSITE FLOOR SLAB ON CERAMIC FLOORING WITH SUBFLOOR/FOUNDATION IN CONCRETE, WASHED GRAVEL TILES, SE3 SUPPORT WITH SELF-LEVELLING COMPOSITE HEAD.

* TEST EFFECTUÉ SUR UN PLANCHER PRÉDALLES AVEC PLANCHER EN CÉRAMIQUE SUR UNE SOUS-COUCHE EN CLS, DALLES DE GRAVILLON LAVÉ, SUPPORT SE3 AVEC TÊTE AUTO-NIVELANTE EN BI-MATÉRIAU.

* PRÜFUNG ERFOLGTE AUF TRÄGERDECKE AUS FERTIGPLATTEN MIT KERAMIKBODEN AUF BETONUNTERBETTUNG, FLIESEN AUS WASCHBETON, TRÄGER SE3 MIT GERÄUSCHDÄMMENDEM KOPF AUS VERBUNDWERKSTOFF.

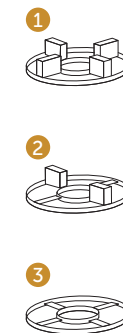
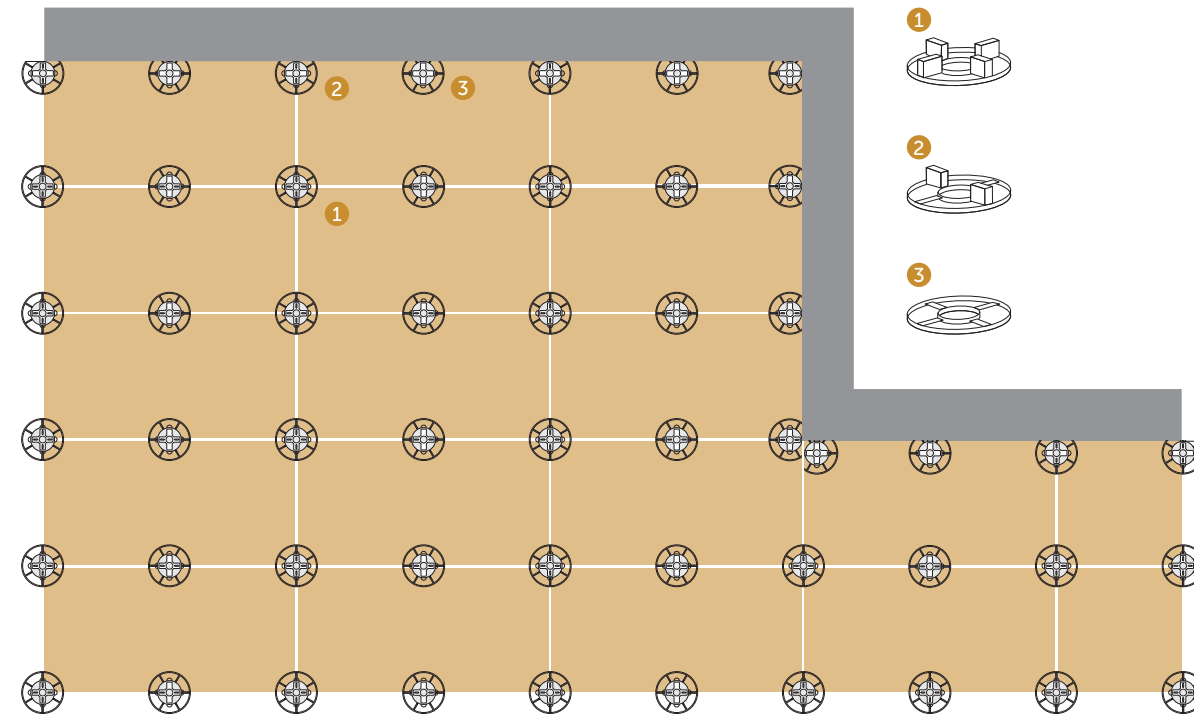
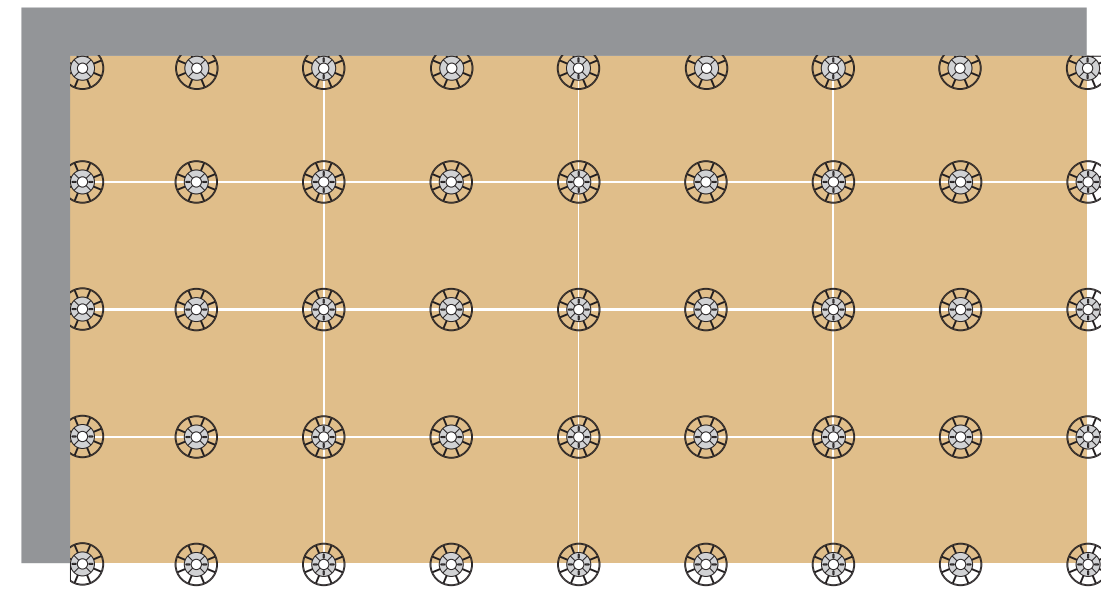

i
SI PUÒ PROCEDERE ALL'ELIMINAZIONE DI UNA O PIÙ ALETTE DISTANZIATRICI AL FINE DI CONSENTIRE UNA POSA OTTIMALE.

YOU CAN REMOVE ONE OR SEVERAL SPACER TRIMS TO ALLOW FOR OPTIMAL INSTALLATION.

IL EST POSSIBLE D'ÉLIMINER UNE OU PLUSIEURS AILETTES D'ÉCARTEMENT POUR PERMETTRE UNE POSE OPTIMALE.

FÜR EINEN OPTIMALEN EINBAU KÖNNEN EINE ODER MEHRERE ABSTANDSRIPPEN ENTFERNT WERDEN.

L'INCIDENZA DEL NUMERO DI SUPPORTI AL PEZZO E AL MQ DI PAVIMENTO POSATO È VARIABILE IN RELAZIONE ALLE DIMENSIONI DELL'AREA DA RIVESTIRE. CIÒ IN FUNZIONE DELLA LUNGHEZZA DELLE PARTI PERIMETRALI CHE DETERMINANO UN MAGGIOR IMPIEGO MEDIO DI SUPPORTI PER MQ POSATO. ESEMPIO: PRENDENDO A RIFERIMENTO LA PAVIMENTAZIONE DI UN'AREA COMPOSTA DA 16 PZ DI MAJOR PARI A 8 MQ PER 50X100 E 7,68 MQ PER 40X120, RISULTANO NECESSARI NR. 45 SUPPORTI PER UNA INCIDENZA DI 2,82 SUPPORTI PER PIASTRA CERAMICA, 5,63 SUPPORTI PER MQ DI PAVIMENTAZIONE CON 50X100 E 5,86 SUPPORTI PER MQ DI PAVIMENTAZIONE CON 40X120.

THE NUMBER OF SUPPORTS TO THE PIECE AND TO THE SQ.M. OF FLOORING LAID IS VARIABLE IN CONNECTION WITH THE SIZE OF THE AREA TO BE COVERED. THAT IS AS A FUNCTION OF THE PERIMETER PARTS WHICH DETERMINE AN INCREASED AVERAGE USE OF THE SUPPORTS PER SQ.M LAID. EXAMPLE: CONSIDERING A PAVING AREA OF 16 PCS, MAINLY OF 8 SQ M PER 50 X 100 AND 7.68 SQ M PER 40X120, 45 SUPPORTS ARE REQUIRED TO HAVE 2.82 SUPPORTS PER CERAMIC TILE, 5.63 SUPPORTS PER SQ M OF PAVING SURFACE WITH 50 X 100 AND 5.86 SUPPORTS PER SQ M OF FLOORING WITH 40X120.

L'INCIDENCE DU NOMBRE DE SUPPORTS PAR PIÈCE ET PAR M2 DE PLANCHER POSÉ VARIE EN FONCTION DES DIMENSIONS DE LA SURFACE À REVÊTIR. CELA EN FONCTION DE LA LONGUEUR DES PARTIES PÉRIMÉTRIQUES QUI DÉTERMINENT UNE UTILISATION MAJEURE MOYENNE DE SUPPORTS PAR M2 POSÉ. PAR EXEMPLE : EN PRENANT COMME RÉFÉRENCE LE PLANCHER D'UNE SURFACE COMPOSÉE DE 16 PIÈCES DE MAJOR DE 8 M² POUR 50X100 ET 7,68M² POUR 40X210, 45 SUPPORTS SONT NÉCESSAIRES POUR UNE INCIDENCE DE 2,82 SUPPORTS PAR DALLE CÉRAMIQUE, 5,63 SUPPORTS PAR M² DE PLANCHER AVEC 50X100 ET 5,86 SUPPORTS PAR M² DE PLANCHER AVEC 40X210.

DIE ANZAHL DER TRÄGER PRO STÜCK UND PRO QUADRATMETER VERLEGTEM BODEN VARIERT JE NACH DER ZU VERLEGENDEN FLÄCHE, ALSO JE NACH LÄNGE DER ÄUSSEREN TEILE, BEI DENEN GENERELL MEHR TRÄGER PRO QUADRATMETER BENÖTIGT WERDEN. BEISPIEL: BEIM VERLEGEN EINES BODENS AUF EINER FLÄCHE AUS 16 STÜCK MAJOR MIT 8 QM FÜR 50X100 UND 7,68 QM FÜR 40X120 SIND 45 TRÄGER NÖTIG, UND ZWAR 2,82 TRÄGER PRO KERAMIKFLIESE, 5,63 TRÄGER PRO QUADRATMETER BODEN MIT 50X100 UND 5,86 TRÄGER PRO QM BODEN MIT 40X120.

LA SOLUZIONE IDEALE PER L'ALZATA

THE IDEAL SOLUTION FOR HEIGHT - LA SOLUTION IDÉALE POUR LA HAUTEUR DE MARCHÉ - DIE IDEALE LÖSUNG FÜR DIE STUFENHÖHE

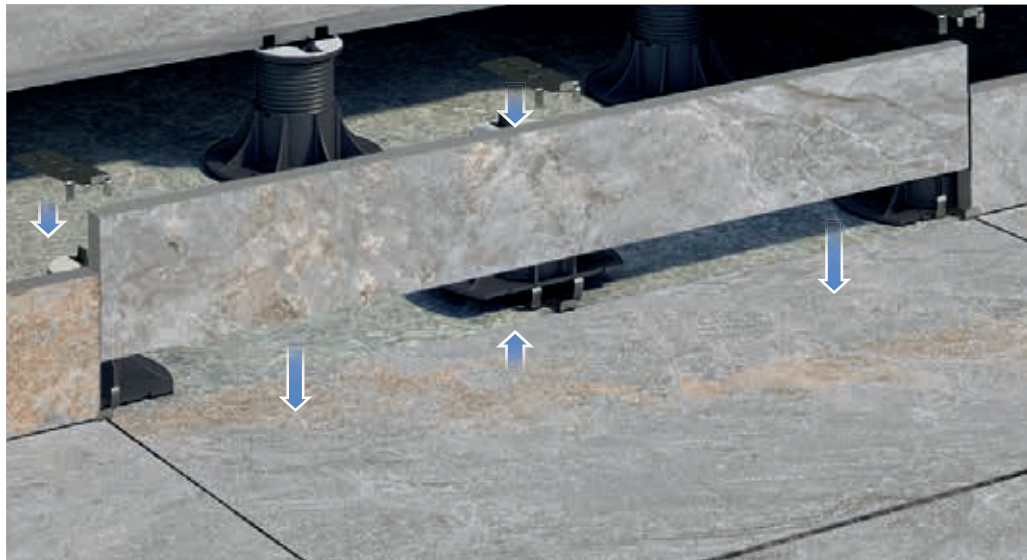

L'ESIGENZA DI AVERE UN'ALZATA IN CONTINUITÀ ESTETICA CON LA PAVIMENTAZIONE ANCHE IN MANCANZA DI UN SUPPORTO VERTICALE CONTINUO ORA PUÒ ESSERE SODDISFATTA GRAZIE ALLE CLIPS BORDO VERTICALE. L'INNOVATIVO SISTEMA PUÒ ESSERE UTILIZZATO PER CHIUDERE PERIMETRALMENTE LO SPAZIO CHE VIENE A FORMARSI QUANDO SI INSTALLA UN PAVIMENTO SOPRAELEVATO. LE DUE CLIPS SONO IN ACCIAIO INOX E VENGONO POSIZIONATE UNA IN TESTA E UNA ALLA BASE DEL SUPPORTO PERMETTENDO DI FISSARE LE PIASTRELLE VERTICALI IN COMPLETA SICUREZZA E CON ASSOLUTA ELEGANZA.

INOLTRE, LA CLIP IN TESTA AL SUPPORTO POSSIEDE UN PARTICOLARE BLOCCO CHE CONSENTE DI CONTRASTARE L'EVENTUALE SCIVOLAMENTO DELLE PIASTRELLE ORIZZONTALI.

THE NEED TO HAVE A RAISED SECTION WITH AESTHETIC CONTINUITY OF THE FLOORING ALSO IN THE ABSENCE OF A CONTINUOUS VERTICAL SUPPORT IS NOW POSSIBLE THANKS TO CLIPS FOR VERTICAL EDGING. THE INNOVATIVE SYSTEM CAN BE USED TO CLOSE PERIMETER SPACING WHICH FORMS WHEN A RAISED FLOOR IS INSTALLED. THE TWO CLIPS ARE IN STAINLESS STEEL AND ARE POSITIONED ONE ON TOP AND THE OTHER ON THE BOTTOM OF THE SUPPORT TO ENABLE FASTENING THE VERTICAL TILES IN A COMPLETELY SAFE AND ABSOLUTELY ELEGANT MANNER. FURTHERMORE, THE CLIP ON THE TOP OF THE SUPPORT HAS A PARTICULAR LOCK THAT COUNTERS ANY SLIPPING OF THE HORIZONTAL TILES.

L'EXIGENCE D'AVOIR UNE HAUTEUR DE MARCHÉ ESTHÉTIQUE AVEC LE PAVAGE MÊME EN MANQUE D'UN SUPPORT VERTICAL CONTINU PEUT DÉSORMAIS ÊTRE SATISFAITE GRÂCE AUX CLIPS BORD VERTICAL. LE SYSTÈME NOVATEUR PEUT ÊTRE UTILISÉ POUR FERMER, SUR LE PÉRIMÈTRE, L'ESPACE QUI VIENT À SE CRÉER LORSQU'ON INSTALLE UN PAVAGE SURÉLEVÉ. LES DEUX CLIPS SONT EN ACIER INOX ET SONT POSITIONNÉS UN EN TÊTE ET L'AUTRE À LA BASE DU SUPPORT, CE QUI PERMET DE FIXER LES CARREAUX VERTICAUX EN TOUTE SÉCURITÉ ET AVEC PARFAITE ÉLÉGANCE.

DE PLUS, LE CLIP, EN TÊTE DE SUPPORT, POSSÈDE UN BLOC PARTICULIER PERMETTANT DE CONTRASTER TOUTE RISQUE DE GLISSEMENT DES CARREAUX HORIZONTAUX.

DER BEDARF EINE ÄSTHETISCHE KONTINUITÄT MIT DEM BODEN ZU ERHALTEN, AUCH WENN EIN KONTINUIERLICHER VERTIKALER TRÄGER FEHLT, KANN MIT DEN CLIPS AN DEN VERTIKALEN RÄNDERN GELÖST WERDEN. DAS INNOVATIVE SYSTEM KANN VERWENDET WERDEN, UM PERIMETRAL DEN RAUM ZU SCHLIESSEN, DER BEI DER INSTALLATION EINES ANGEHOBBENEN BODENS ENTSTEHT. DIE BEIDEN CLIPS SIND AUS EDELSTAHL WERDEN AN DEM KOPFTEIL UND EINER AN DER UNTERLAGE BEFESTIGT, UM DIE VERTIKALEN FLIESEN SICHER UND MIT EINEM ELEGANTEN ERSCHENUNGSBILD ZU BEFESTIGEN. DER CLIP AM KOPFSTÜCK BESITZT EINE BESONDERE SPERRE, MIT DER MAN EIN EVENTUELLES ABRUTSCHEN DER HORIZONTALEN FLIESEN VERHINDERT.

CLIP BORDO VERTICALE TESTA

UPPER VERTICAL CLIP
CLIP BORD VERTICAL TÊTE
CLIP VERTIKALER RAND KOPFSTÜCK

CLIP BORDO VERTICALE BASE

LOWER VERTICAL CLIP
CLIP BORD VERTICAL BASE
CLIP VERTIKALER RAND UNTERBAU

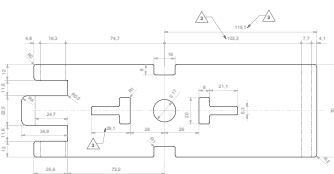
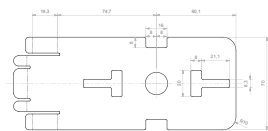

L'ACCOSTAMENTO PERIMETRALE

PERIMETER APPROACH - MISE EN CONTACT PÉRIMÉTRALE - PERIMETRALE ANNÄHERUNG



LA CLIP BORDO PIASTRA NASCE PER EVITARE IL CONTATTO DIRETTO TRA LA PIASTRELLA E IL MURO PERIMETRALE NELLE PAVIMENTAZIONI SOPRAELEVATE DA ESTERNO.

LA CLIP È REALIZZATA IN ACCIAIO INOX, È PENSATA PER FORNIRE MAGGIORE STABILITÀ ALLA PAVIMENTAZIONE E PER AMMORTIZZARE LE DILATAZIONI, ASSICURANDO UNA FUGA PERIMETRALE FUNZIONALE ED ELEGANTE.

THE CLIPPED TILE CAME ABOUT TO AVOID DIRECT CONTACT BETWEEN THE TILE AND THE PERIMETER WALL OF RAISED OUTDOOR FLOORING. THE CLIP IS CREATED IN STAINLESS STEEL, DESIGNED TO PROVIDE GREATER STABILITY OF FLOORING AND REDUCE DILATION, ENSURING A FUNCTIONAL AND ELEGANT PERIMETER JOINT.

LE CLIP BORD PLAQUE A ÉTÉ CONÇU POUR ÉVITER LE CONTACT DIRECT ENTRE LE CARREAU ET LE MUR PÉRIMÉTRAL DANS LE CADRE DE PAVAGES SURÉLEVÉS D'EXTÉRIEUR. LE CLIP EST RÉALISÉ EN ACIER INOX ET CONÇU POUR FOURNIR D'AVANTAGE DE STABILITÉ AU PAVAGE ET POUR AMORTIR LES DILATIONS, EN ASSURANT UNE FUGUE PÉRIMÉTRALE FONCTIONNELLE ET ÉLÉGANTE.

DER CLIP AM FLIESENRAND SOLL DEN DIREKTEN KONTAKT ZWISCHEN DER FLIESE UND DER UMLIEGENDEN WAND BEI ANGEHOBBENEN BÖDEN FÜR DEN AUSSENBEREICH VERMEIDEN. DER CLIP IST AUS EDELSTAHL GEFERTIGT, SOLL DEM BODEN EINE ERHÖHTE STABILITÄT GARANTIEREN, AUSDEHNUNGEN ABSCHWÄCHEN UND EINE FUNKTIONALE UND ELEGANTE PERIMETRALFUGE SICHERN.

CLIP BORDO PIASTRA

CLIPPED TILE
CLIP BORD PLAQUE
CLIP FLIESENRAND

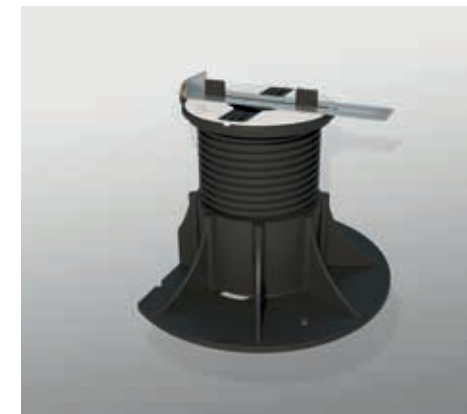
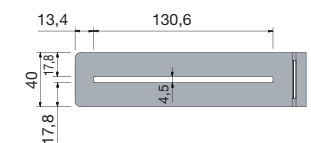
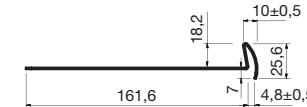



PEZZI SPECIALI

SPECIAL PIECES - PIÈCES SPÉCIALES - FORMSTÜCKE

Serie completa - Full range - Gamme complète - Komplette Serie

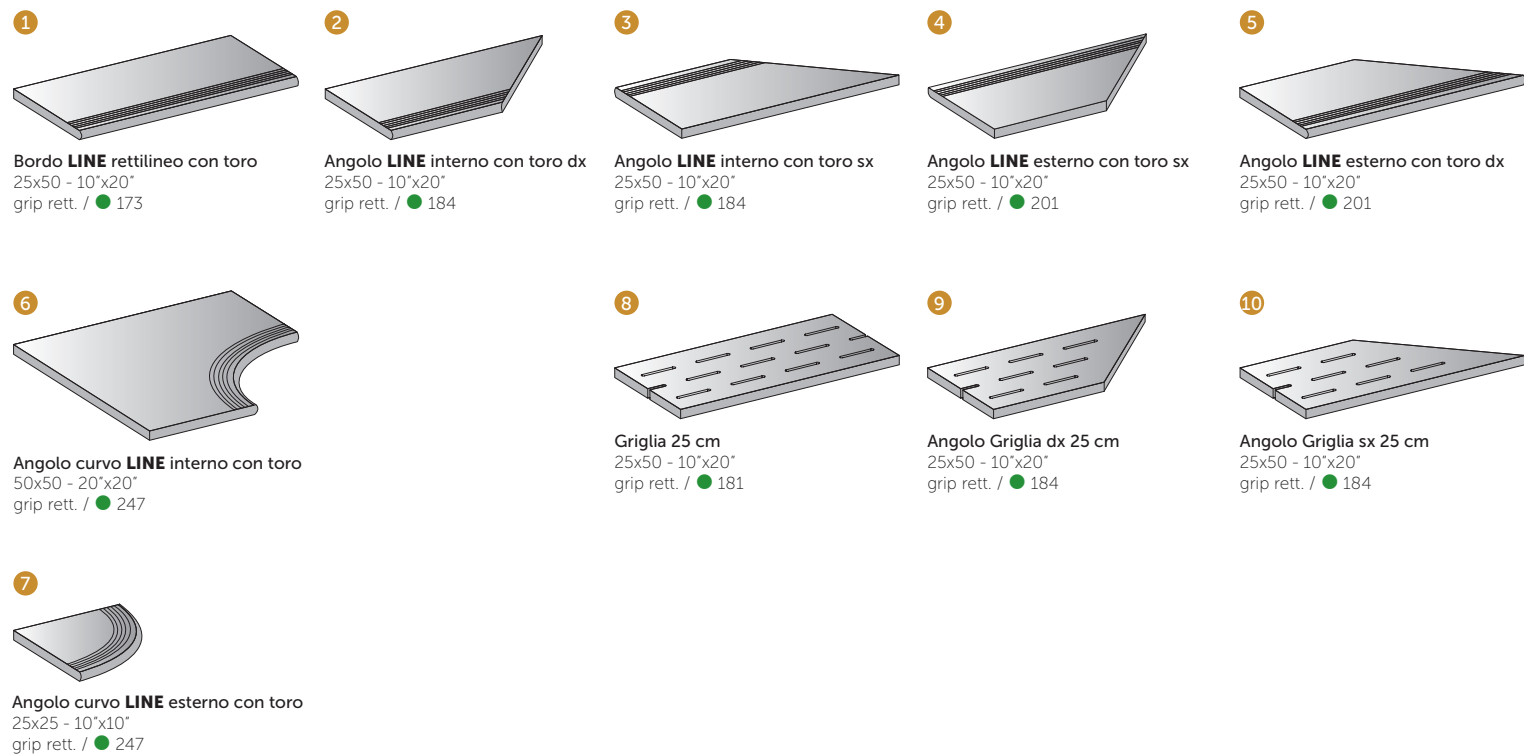

ESEMPI DI PEZZI SPECIALI DA ABBINARE AL SISTEMA A SFIORO (FINLANDESE)

SPECIAL PIECES EXAMPLES MATCHED WITH THE INFINITY (OR FINNISH) SYSTEM
EXEMPLES DES PIÈCES SPÉCIALES À ASSOCIER AU SYSTÈME À DÉVERSOIR (FINLANDAIS)
FORMSTÜCKE BEISPIELEN FÜR DIE VERWENDUNG MIT ÜBERLAUF-SYSTEMEN (FINNISCH)

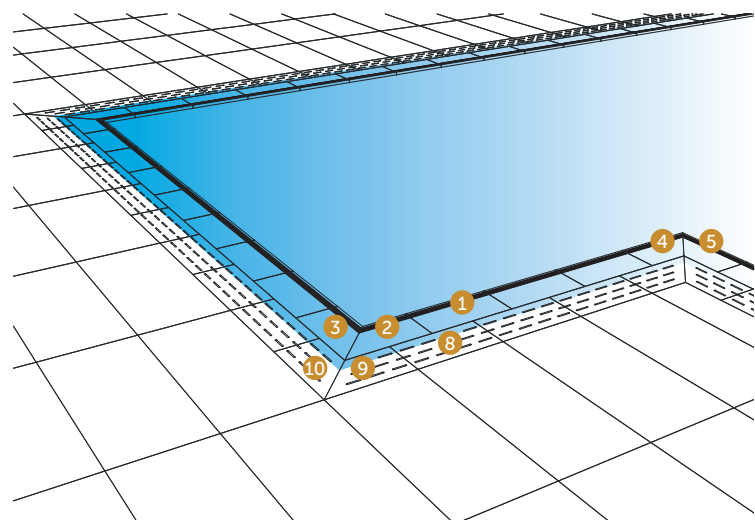

ESEMPI DI PEZZI SPECIALI DA ABBINARE AL SISTEMA A "SKIMMER"

SPECIAL PIECES EXAMPLES MATCHED WITH THE "SKIMMER" SYSTEM
EXEMPLES DES PIÈCES SPÉCIALES À ASSOCIER AU SYSTÈME À « SKIMMER »
FORMSTÜCKE BEISPIELEN FÜR DIE VERWENDUNG MIT „SKIMMER“-SYSTEMEN

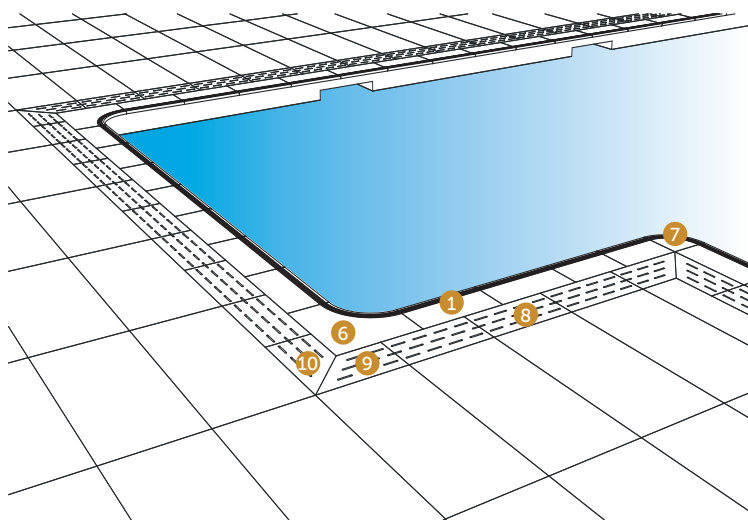

PEZZI SPECIALI

SPECIAL PIECES - PIÈCES SPÉCIALES - FORMSTÜCKE

Serie completa - Full range - Gamme complète - Komplette Serie

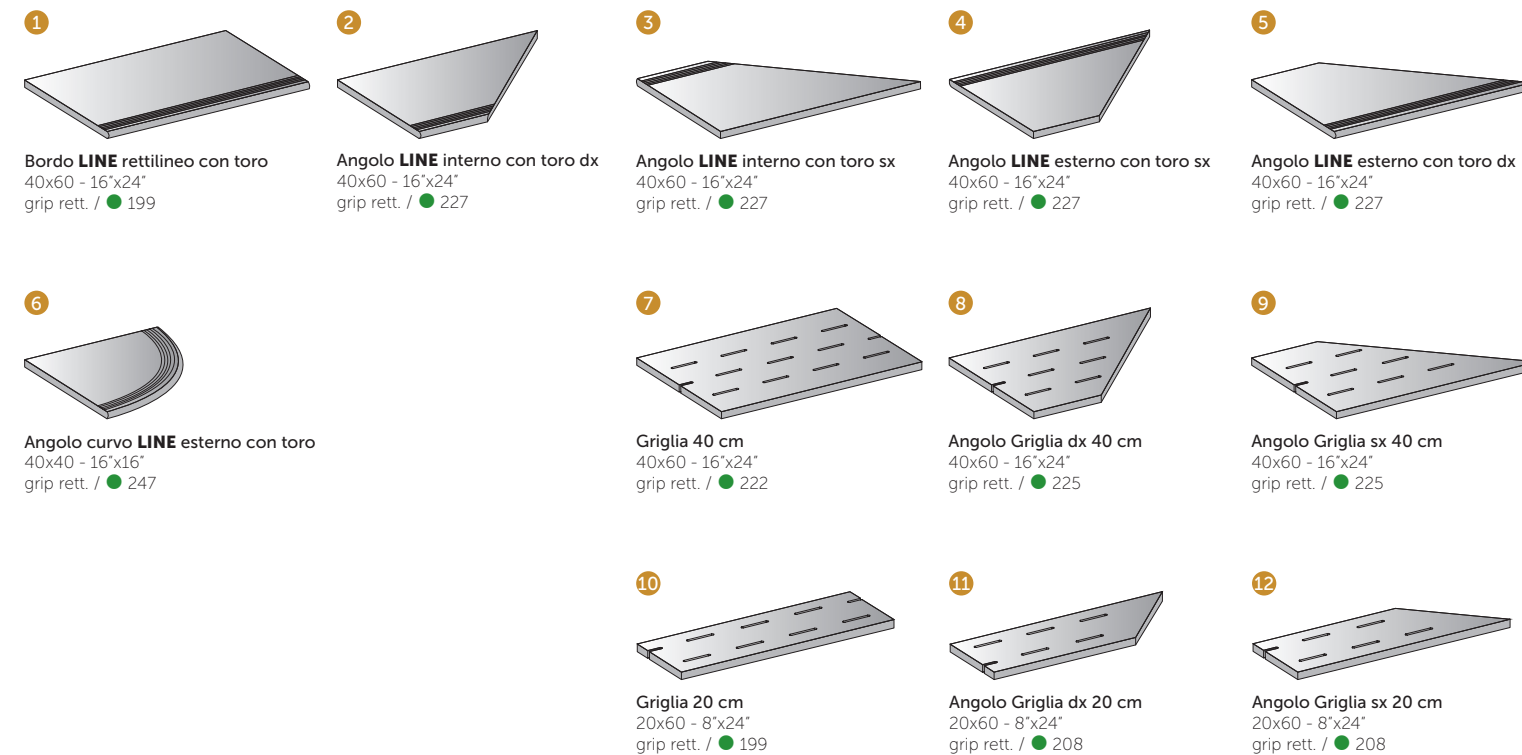

ESEMPI DI PEZZI SPECIALI DA ABBINARE AL SISTEMA A SFIORO (FINLANDESE)

SPECIAL PIECES EXAMPLES MATCHED WITH THE INFINITY (OR FINNISH) SYSTEM
EXEMPLES DES PIÈCES SPÉCIALES À ASSOCIER AU SYSTÈME À DÉVERSOIR (FINLANDAIS)
FORMSTÜCKE BEISPIELEN FÜR DIE VERWENDUNG MIT ÜBERLAUF-SYSTEMEN (FINNISCH)

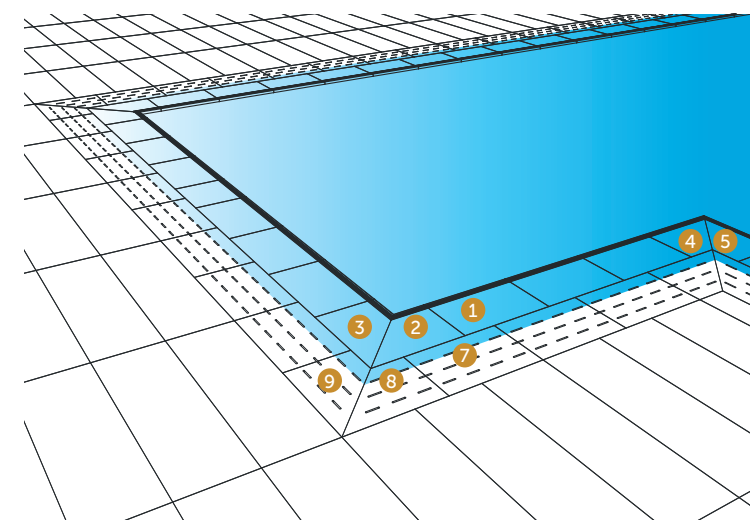

ESEMPI DI PEZZI SPECIALI DA ABBINARE AL SISTEMA A "SKIMMER"

SPECIAL PIECES EXAMPLES MATCHED WITH THE "SKIMMER" SYSTEM
EXEMPLES DES PIÈCES SPÉCIALES À ASSOCIER AU SYSTÈME À « SKIMMER »
FORMSTÜCKE BEISPIELEN FÜR DIE VERWENDUNG MIT „SKIMMER“-SYSTEMEN

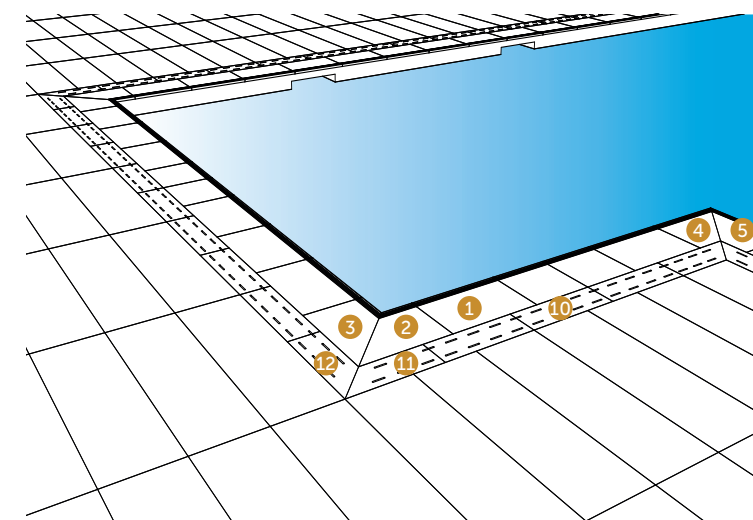

WHITE

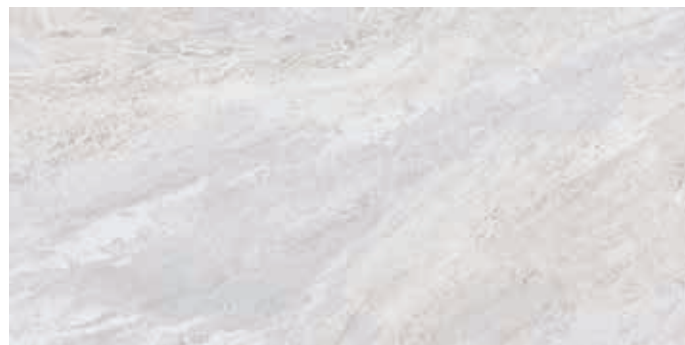

50x100 - 20"x40"
93718 grip rett. / ■154 | 93509 grip nat. / ■141

MOON



50x100 - 20"x40"
93716 grip rett. / ■154 | 93508 grip nat. / ■141

GREY



50x100 - 20"x40"
93715 grip rett. / ■154 | 93507 grip nat. / ■141

DARK



50x100 - 20"x40"
93713 grip rett. / ■154 | 93505 grip nat. / ■141

DUST



50x100 - 20"x40"
93714 grip rett. / ■154 | 93506 grip nat. / ■141

SUNSET



50x100 - 20"x40"
93717 grip rett. / ■154 | 93504 grip nat. / ■141

Pezzi speciali - Special pieces - Pièces spéciales - Formstücke

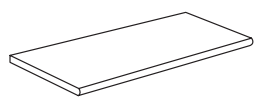

50x100 - 20"x40"
gradone con toro grip rett. / ●222

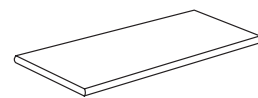

50x100 - 20"x40"
gradone angolare con toro dx/sx grip rett. / ●247



50x100 - 20"x40"
gradone con toro grip nat. / ●212

50x100 - 20"x40"
gradone angolare con toro dx/sx grip nat. / ●245



Imballi - Packaging - Emballages - Verpackungen

	PC.	m ²	Kg
	1	0,5	22

	Colli - Boxes - Boîtes - Karton	m ²	kg EUR
	48	24	1056

ALPINE



50x100 - 20"x40"
93928 grip rett. / ■154 | 93510 grip nat. / ■141

SAND



50x100 - 20"x40"
93929 grip rett. / ■154 | 93511 grip nat. / ■141

SILVER

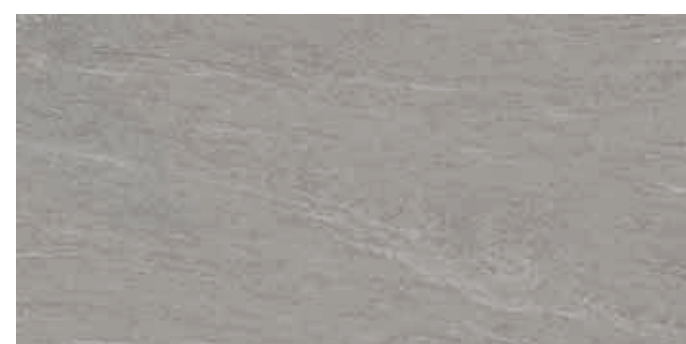

50x100 - 20"x40"
93930 grip rett. / ■154 | 93512 grip nat. / ■141

SMOKEY

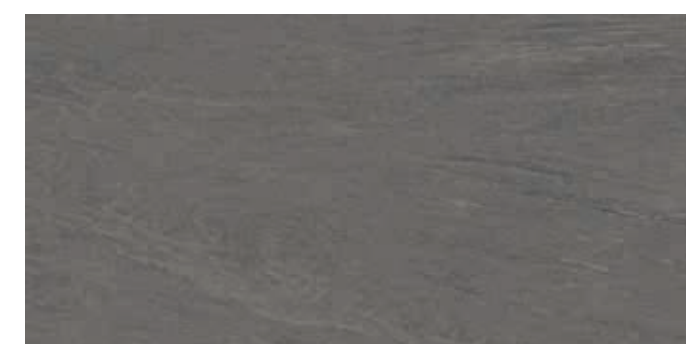

50x100 - 20"x40"
93931 grip rett. / ■154 | 93513 grip nat. / ■141

Pezzi speciali - Special pieces - Pièces spéciales - Formstücke

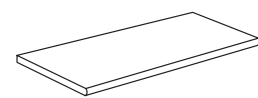

50x100 - 20"x40"
gradone con toro grip rett. / ●222

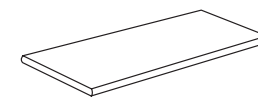

50x100 - 20"x40"
gradone angolare con toro dx/sx grip rett. / ●247



50x100 - 20"x40"
gradone con toro grip nat. / ●212

50x100 - 20"x40"
gradone angolare con toro dx/sx grip nat. / ●245



Imballi - Packaging - Emballages - Verpackungen

	PC.	m ²	Kg
	1	0,5	22

	Colli - Boxes - Boîtes - Karton	m ²	kg EUR
	48	24	1056

COLORI E PEZZI SPECIALI

COLOURS AND SPECIAL PIECES
COULEURS ET PIÈCES SPÉCIALES
FARBEN UND FORMSTÜCKE

WOODTIME

CARPINO



40x120 - 16"x48"
89937 grip rett. / ■ 179

CASTAGNO



40x120 - 16"x48"
89938 grip rett. / ■ 179

Pezzi speciali - Special pieces - Pièces spéciales - Formstücke

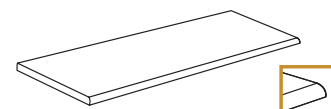

40x120 - 16"x47"
gradone grip rett. / ● 232

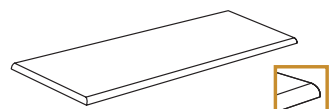

40x120 - 16"x47"
gradone angolare dx/sx grip rett. / ● 250

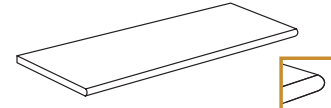

40x120 - 16"x47"
gradone con toro grip rett. / ● 235

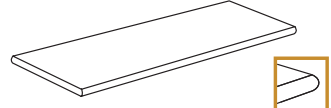

40x120 - 16"x47"
gradone angolare con toro dx/sx grip rett. / ● 254



Imballi - Packaging - Emballages - Verpackungen

	PC.	m ²	Kg
	1	0,5	22
Colli - Boxes - Boîtes - Karton	m ²	kg EUR	
	48	24	1056

VARIAZIONI CROMATICHE - COLOUR VARIATIONS VARIATION CHROMATIQUES - FARBUNTERSCHIEDE

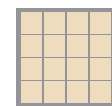

V1 Aspetto uniforme
Even appearance
Aspect uniforme
Gleichmässiges Erscheinungsbild

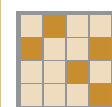

V2 Lieve variazione
Light variation
Variation légère
Gerinde Farbunterschied

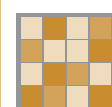

V3 Media variazione
Medium variation
Moyenne variation
Mittkerer Farbunterschied

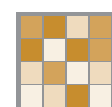

V4 Intensa variazione
Strong variation
Variation intense
Starke Farbunterschied



É INDISPENSABLE ALL'ATTO DELLA POSA,
PRELEVARE LE PIASTRELLE DA PIU CONFEZIONI.

IT IS NECESSARY TO TAKE THE TILES FROM SEVERAL
DIFFERENT BOXES WHEN LAYING THEM.

IL EST INDISPENSABLE DE PRÉLEVER LE MATÉRIAU
DE PLUSIEURS CAISSES AU COURS DE LA POSE.

ES IST DESHALB BEIM VERLEGEN UNABDINGLICH
DAS MATERIAL AUS VERSCHIEDENEN PACKUNGEN
ZU ENTNEHMEN.

POLOMITTE
CREST

WOODTIME

CATEGORIE D'IMPIEGO - USE CLASSES CATÉGORIES D'UTILISATION - EINSATZKATEGORIEN



C1 Piastrelle da pavimento consigliate per traffico leggero
Floor tiles recommended for light traffic
Carreaux de sol en céramique conseillés en cas de passage léger
Für sehr wenig betretene Zonen empfohlene Keramikfussbodenfliesen



C2 Piastrelle da pavimento consigliate per traffico medio-leggero
Floor tiles recommended for medium-light traffic
Carreaux de sol en céramique conseillés pour un passage moyennement léger
Für wenig bis mittelmässig betretene Zonen empfohlene Keramikfussbodenfliesen



C3 Piastrelle da pavimento consigliate per traffico medio
Floor tiles recommended for medium traffic
Carreaux de sol en céramique conseillés pour un passage moyen
Für mittelmässig betretene Zonen empfohlene Keramikfussbodenfliesen



C4 Piastrelle da pavimento consigliate per traffico medio-pesante
Floor tiles recommended for medium-heavy traffic
Carreaux de sol en céramique, conseillés pour un passage moyennement sévère
Für mittelstark betretene Zonen empfohlene Fussodenfliesen aus



C5 Piastrelle da pavimento consigliate per impieghi con forti sollecitazioni
Floor tiles recommended for highly stressed uses
Carreaux de sol en céramique, conseillés en cas de fortes sollicitations
Für den Einsatz bei starker Beanspruchung empfohlene Fussodenfliesen aus

RESISTENZA ALLO SCIVOLAMENTO - SLIP RESISTANCE RESISTANCE AU GLISSEMENT - RUTSCHFESTIGKEIT



Per ulteriori informazioni: www.monocibec.it

For more information visit: www.monocibec.it

Pour plus d'informations: www.monocibec.it

Für weitere Informationen: www.monocibec.it

NOTE - NOTES

VERIFICARE SEMPRE LA CORRETTEZZA DELLE INFORMAZIONI E DEI DATI RELATIVI A CODICI,
IMBALLAGGI E PESI, CONSULTANDO IL LISTINO PREZZI IN VIGORE.

ALWAYS REFER TO THE PRICE LIST IN FORCE TO ENSURE CORRECT INFORMATION AND DATA ON CODES,
PACKAGING, AND WEIGHT.

TOUJOURS VÉRIFIER QUE LES INFORMATIONS ET LES DONNÉES RELATIVES AUX RÉFÉRENCES, EMBALLAGES
ET POIDS SONT CORRECTES EN CONSULTANT LA LISTE DES PRIX EN VIGUEUR.

BITTE KONSULTIEREN SIE BEZÜGLICH DER KORREKTHEIT ALLER INFORMATIONEN UND DATEN VON CODES,
VERPACKUNGEN UND GEWICHTSANGABEN STETS DIE JEWEILS GÜLTIGE PREISLISTE.

I PRODOTTI POSSONO ESSERE MODIFICATI DA FINCIBEC SENZA PREAVVISO, RESPINGENDO OGNI
RESPONSABILITÀ SU POSSIBILI DANNI DIRETTI O INDIRETTI CAUSATI DA POTENZIALI MODIFICHE.

FINCIBEC RESERVES THE RIGHT TO MODIFY ITS PRODUCTS WITHOUT PRIOR NOTICE AND CANNOT BE HELD
LIABLE FOR DIRECT OR INDIRECT DAMAGE CAUSED BY SUCH MODIFICATIONS.

LES PRODUITS SONT SUSCEPTIBLES D'ÊTRE MODIFIÉS PAR FINCIBEC SANS PRÉAVIS, TOUTE RESPONSABILITÉ
ÉTANT À CE TITRE EXCLUE DU FAIT D'ÉVENTUELS DOMMAGES DIRECTS OU INDIRECTS CAUSÉS PAR DE
POTENTIELLES MODIFICATIONS.

ÄNDERUNGEN DER PRODUKTEIGENSCHAFTEN DURCH FINCIBEC BLEIBEN JEDERZEIT UND OHNE
VORANKÜNDIGUNG VORBEHALTEN. FINCIBEC HAFTET NICHT FÜR DIREKTE ODER FOLGESCHÄDEN, DIE
DURCH EVENTUELLE ÄNDERUNGEN VERURSACHT WERDEN.

LE TONALITÀ DEI COLORI RIPORTATE NEL CATALOGO SONO INDICATIVE.

THE COLOURS SHADES, REPORTED ON THE CATALOGUE, ARE INDICATIVE.

LES NUANCES DES COULEURS, REPORTÉES SUR LE CATALOGUE, SONT INDICATIVES.

DIE IM KATALOG DARGESTELLTEN FARBTÖNE SIND REIN ANNÄHERND.

AD OGGI NON ESISTONO NORME RELATIVE ALLE PAVIMENTAZIONI SOPRAELEVATE DA ESTERNO.
L'UNICA NORMA CUI SI PUÒ FARE UN CERTO RIFERIMENTO È LA UNI EN 12825 CHE SPECIFICA CARATTERISTICHE E REQUISITI PRESTAZIONALI DEI PAVIMENTI SOPRAELEVATI IL CUI PRINCIPALE USO PREVISTO È QUELLO ALL'INTERNO DEGLI EDIFICI.
MAJOR SODDISFA I REQUISITI DI TALE NORMA (ELENCATI NELLA TABELLA SEGUENTE).
RELATIVAMENTE AL TEST DI "CARICO DINAMICO - PROVA D'URTO DI CORPI DURI" MONOCIBEC RACCOMANDA LA SCELTA DEL MATERIALE IN BASE ALLA DESTINAZIONE D'USO, CONSIGLIANDO COMUNQUE L'UTILIZZO DI STRUTTURE DI ALTEZZA NON SUPERIORE AI 100 MM.

TO DATE, THERE ARE NO STANDARDS RELATING TO RAISED OUTDOOR FLOORING.
THE ONLY STANDARD THAT CAN ACT AS A REFERENCE IS UNI EN 12825, WHICH SPECIFIES THE FEATURES AND PERFORMANCE REQUIREMENTS OF RAISED FLOORINGS MAINLY INTENDED TO USED INSIDE BUILDINGS.
MAJOR MEETS THE REQUIREMENTS OF THIS STANDARD (LISTED IN THE FOLLOWING TABLE).
WITH REGARD TO THE "DYNAMIC LOAD - SHOCK-PROOF TEST AGAINST HARD BODIES", MONOCIBEC RECOMMENDS CHOOSING THE MATERIAL ACCORDING TO THE INTENDED USE AND USING STRUCTURES THAT ARE MAXIMUM 100 MM HIGH.

ACTUELLEMENT, IL N'EXISTE AUCUNE NORME À PROPOS DES SOLS SURÉLEVÉS EN MILIEU EXTERNE.
LA SEULE NORME À LAQUELLE ON PEUT CERTAINEMENT SE RÉFÉRER EST LA UNI EN 12825 QUI SPÉCIFIE LES CARACTÉRISTIQUES ET LES PRESTATIONS REQUISES DES SOLS SURÉLEVÉS DONT L'USAGE PRINCIPAL PRÉVU EST AU SEIN DES BÂTIMENTS.
MAJOR SATISFAIT LES CONDITIONS REQUISES DE CETTE NORME (ÉNUMÉRÉES DANS LE TABLEAU SUIVANT).
CONCERNANT LE TEST DE "CHARGE DYNAMIQUE - TEST DE CHOC DE CORPS DURS" MONOCIBEC RECOMMANDE LE CHOIX DU MATÉRIEL EN FONCTION DE L'UTILISATION PRÉVUE, EN CONSEILLANT TOUT DE MÊME L'USAGE DE STRUCTURES D'UNE HAUTEUR INFÉRIEURE À 100 MM.

BIS HEUTE EXISTIEREN KEINE NORMEN IN BEZUG AUF DOPPELBÖDEN IN AUSSENBEREICHEN.
DIE EINZIGE BEZUGSNORM IST NORM UNI EN 12825, WELCHE DIE SPEZIFISCHEN EIGENSCHAFTEN UND DIE LEISTUNGSANFORDERUNGEN VON DOPPELBÖDEN BESCHREIBT, DEREN VORGEGEHENER HAUPTVERWENDUNGSZWECK DIE VERLEGUNG IM INNEREN VON GEBÄUDEN IST.
MAJOR ERFÜLLT DIE VON DER NORM VORGESCHRIEBENEN ANFORDERUNGEN (IN DER NACHSTEHENDEN TABELLE AUFGEFÜHRT).
IN BEZUG AUF DIE PRÜFUNG "DYNAMISCHE BELASTUNG - STOSSPRÜFUNG MIT HARTEN KÖRPERN" EMPFIEHLT MONOCIBEC DIE WAHL DES MATERIALS ENTSPRECHEND DEM VERWENDUNGSZWECK, WOBEI JEDOCH AUF JEDEN FALL DER EINSATZ EINER KONSTRUKTION VON NICHT ÜBER 100 MM HÖHE EMPFOHLEN WIRD.

Tipo di test Type of tests Type de test Art der Prüfung	Esito della prova Test result Résultat du test Prüfungsergebnis
Carico statico- Prova di carico sull'elemento Static load - Load test on the element Charge statique - Test de charge sur l'élément Statische Last - Belastungsprüfung am Element	Test superato Test passed Test réussi Prüfung bestanden
Prova di carico verticale sulla colonna Vertical loading test on column Test de charge verticale sur colonne Vertikale Belastungsprüfung an der Säule	Superamento test dichiarato dal fornitore del supporto Test passed, as declared by the support supplier Réussite du test déclarée par le fournisseur du support Das Bestehen der Prüfung wird vom Lieferanten der Träger festgestellt
Prova di deformazione permanente sull'elemento Permanent deformation test on the element Test de déformation permanente sur l'élément Prüfung der bleibenden Verformung am Element	Test superato Test passed Test réussi Prüfung bestanden
Carico dinamico- Prova di urto corpi duri Dynamic load - Shock-proof against hard bodies Charge dynamique- Test de choc corps durs Dynamische Belastung - Stoßprüfung mit harten Körpern	Test non superato Test not passed Test non réussi Prüfung nicht bestanden
Carico dinamico- Prova di urto corpi morbidi Dynamic load - Shock-proof against soft bodies Charge dynamique- Test de choc corps souples Dynamische Belastung - Stoßprüfung mit weichen Körpern	Test superato Test passed Test réussi Prüfung bestanden
Lunghezza dei lati del pannello Length of the panel sides Longueur des cotés du panneau Seitenlänge der Platte	Test superato Test passed Test réussi Prüfung bestanden
Ortogonalità del pannello Panel orthogonality Orthogonalité du panneau Rechtwinkligkeit der Platte	Test superato Test passed Test réussi Prüfung bestanden
Rettilinearità dei lati Straightness of the sides Rectilignité des cotés Geradlinigkeit der Seiten	Test superato Test passed Test réussi Prüfung bestanden
Spessore del pannello Panel thickness Épaisseur du panneau Stärke der Platte	Test superato Test passed Test réussi Prüfung bestanden
Svergolamento del pannello Panel warpage Gauçhissement du panneau Durchbiegung der Platte	Test superato Test passed Test réussi Prüfung bestanden
Incurvatura verticale dei pannelli Vertical bending of the panels Dévriage vertical des panneaux Vertikale Krümmung der Platten	Test superato Test passed Test réussi Prüfung bestanden

GRES FINE PORCELLANATO - FINE PORCELAIN STONWARE - GRÈS CÉRAME FIN - FEINSTEINZEUG

 ISO 13006Bla EN 14411/G	Caratteristiche tecniche Technical features Caractéristiques techniques Technische Daten	Norma di riferimento o metodo di misura Reference standard or testing method Norme de référence ou méthode de mesure Bezugsnorm oder Messverfahren	Valore richiesto da norma Value required according to standards Valeur requise selon la norme Von der Norm vorgeschriebener Wert	Valore verificato Assessed value Valeur vérifiée Festgestellter Wert
Dimensioni e qualità della superficie Dimensions and quality of the surface Dimensions et qualités de la surface Maße und Eigenschaften der Oberfläche	Lunghezza e larghezza (Deviazione ammissibile (%) della dimensione media di ogni piastrella dalla dimensione di fabbricazione W) Length and width (acceptable deviation (%) of the average size of each tile from the manufactured W size) Longueur et largeur (Déviation admissible (%) de la dimension moyenne de chaque carreau par rapport à la dimension de fabrication W) Länge und Breite (Abweichungstoleranz (in %) der durchschnittlichen Maße jeder Fliese von den Produktionsmaßen W)	UNI EN ISO 10545-2	± 0,6 % (± 2,0 mm)	Conforme Compliant Conforme Konform
	Spessore Thickness Épaisseur Stärke		± 5 % (± 0,5 mm)	Conforme Compliant Conforme Konform
	Rettilinearità degli spigoli Straightness of the edges Rectilignité des angles Geradlinigkeit der Kanten		± 0,5 % (± 1,5 mm)	Conforme Compliant Conforme Konform
	Ortogonalità Orthogonality Orthogonalité Rechtwinkligkeit		± 0,5 % (± 2,0 mm)	Conforme Compliant Conforme Konform
	Planarità Planarity Planéité Ebenheit		± 0,5 % (± 2,0 mm)	Conforme Compliant Conforme Konform
Qualità della superficie Surface quality Qualités de la surface Oberflächenqualität			Il 95 % min. delle piastrelle di prova deve essere esente da difetti visibili. Minimum 95% of the tested tiles must be free from visible defects 95% min. des carreaux de test ne doit pas contenir de défauts visibles Min. 95 % der geprüften Fliesen dürfen keine sichtbaren Mängel aufweisen	Conforme Compliant Conforme Konform
Proprietà fisiche Physical properties Propriétés physiques Physikalische Eigenschaften	Massa d'acqua assorbita Mass of water absorbed Masse d'eau absorbée Aufgenommene Wassermenge	UNI EN ISO 10545-3	Eb ≤ 0,5 %	≤ 0,1 %
	Sforzo di rottura (S) – Resistenza alla flessione (R) Breaking strength (S) – Flexural resistance (R) Effort de rupture (S) - Résistance à la flexion (R) Bruchlast (S) - Biegefestigkeit (R)	UNI EN ISO 10545-4	S > 1300 N R > 35 N/mm2	> 10000 N > 45 N/mm2
	Resistenza al gelo Resistance to frost Résistance au gel Frostbeständigkeit	UNI EN ISO 10545-12	Richiesta Requet Demande Anforderung	Conforme Compliant Conforme Konform
	Resistenza abrasione profonda Deep abrasion resistance Résistance abrasion profonde Widerstand gegen Tiefenabrieb	UNI EN ISO 10545-6	≤ 175 mm ³	Conforme Compliant Conforme Konform
	Resistenza agli shock termici Resistance to thermal shocks Résistance aux chocs thermiques Widerstand gegen thermischen Schock	UNI EN ISO 10545-9	Metodo di prova disponibile Available test method Méthode de test disponible Verfügbare Prüfungsmethode	Conforme Compliant Conforme Konform
Coefficiente di dilatazione termica lineare Coefficient of linear thermal dilation Coefficient de dilatation thermique linéaire Längenausdehnung	UNI EN ISO 10545-8	Metodo di prova disponibile Available test method Méthode de test disponible Verfügbare Prüfungsmethode	Conforme Compliant Conforme Konform	
Proprietà chimiche Chemical properties Propriétés chimiques Chemische Eigenschaften	Resistenza ai prodotti chimici Resistance to chemical products Résistance aux produits chimiques Widerstand gegen Chemikalien	UNI EN ISO 10545-13	Non devono presentare apprezzabili segni d'attacco chimico They must not show relevant signs of chemical attacks Ils ne doivent présenter aucun signe remarquable d'attaque chimique Sie dürfen keine nennenswerten Anzeichen chemischer Ätzung aufweisen	Conforme Compliant Conforme Konform
	Resistenza alle macchie Stain resistance Résistance aux taches Fleckenbeständigkeit	UNI EN ISO 10545-14	Minimo classe 3 Minimum classe 3 Min. Klasse 3	Conforme Compliant Conforme Konform
Sicurezza Safety Sécurité Sicherheit	Coefficiente di attrito dinamico Coefficient of kinetic friction Coefficient de friction Dynamischer Reibungskoeffizient	ANSI A 137.1 - DCOF	Bagnato > 0,42 Wet > 0,42 Mouillé > 0,42 Nass > 0,42	> 0,42
		B.C.R.A.	D.M. μ>0,4	>0,4
		DIN 51130	In funzione dell'ambiente di lavoro o della zona di lavoro Depending on the workplace or work area En fonction du milieu de travail ou de l'espace de travail Unter Berücksichtigung des Arbeitsraums oder Arbeitsbereichs	R11
		DIN 51097	In funzione delle zone bagnate soggette a calpestio a piedi scalzi Depending on the wet areas subject to barefoot traffic En fonction des zones mouillées soumises au piétinement avec pieds nus Unter Berücksichtigung der nassen Bereiche, die mit nackten Füßen betreten werden	A+B+C

Escluso pezzi speciali ed elementi decorativi - With the exception of special pieces and decors - A l'exception de pièces spéciales et éléments décoratifs - Ausschließlich Formstücke und Dekorteile



FINCIBEC S.p.A.
Uffici Comm.li, Stabilimento
e Amministrazione:

via Valle d'Aosta, 47
41049 Sassuolo (MO) Italia
Tel. +39 0536 861.300
Fax Italia +39 0536 861.400
Fax Export + 39 0536 806.974 - 861.450
Fax Uff. Amm. + 39 0536 861.351
www.monocibec.it - info@monocibec.it
www.fincibec.it - info@fincibec.it
GRUPPO FIRE - Fire s.r.l.



FINCIBEC S.p.A. socio di:

