

L90



Grifería para lavabo

Basin mixers

Robinetterie pour lavabo

Смесители для раковины

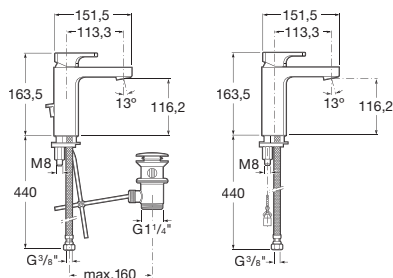

5A3001C00

Mezclador para lavabo, con desague automatico y enlaces de alimentación flexibles.

Monoblock basin mixer, pop-up waste and flexible supply hoses.

Mitigeur monotrou pour lavabo, vidage automatique et raccords d'alimentation flexibles.

Смеситель-моноблок для раковины с донным клапаном и гибкой подводкой.

5A3901C00

Mezclador para lavabo, cuerpo liso, con desague automatico clic-clack y enlaces de alimentación flexibles.

(Monoblock) basin mixer, smooth body, with click-clack pop-up waste and flexible supply connections.

Mitigeur monotrou pour lavabo, corps lisse, à vidage automatique clic-clac et raccords flexibles d'alimentation.

Смеситель-моноблок для раковины с донным клапаном с системой click-clack и гибкими соединениями.

5A3201C00

Mezclador para lavabo.

(Monoblock) basin mixer.

Mitigeur monotrou pour lavabo.

Смеситель-моноблок для раковины.

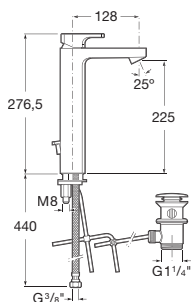

5A3401C00

Mezclador de caño alto para lavabo, con desague automatico y enlaces de alimentación flexibles.

High neck monoblock basin mixer, pop-up waste and flexible supply hoses.

Mitigeur monotrou à bec pour lavabo, vidage automatique et raccords d'alimentation flexibles.

Смеситель моноблок для раковины с высоким изливом, донным клапаном и гибкой подводкой.

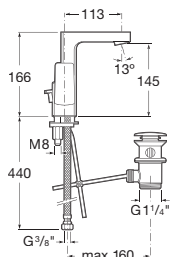

5A4001C00

Mezclador para lavabo, con maneta lateral, desague automatico y enlaces de alimentación flexibles.

Monoblock basin mixer, handle side, pop-up waste and flexible supply hoses.

Mitigeur monotrou pour lavabo, avec poignée laterale, vidage automatique et raccords d'alimentation.

Смеситель-моноблок для раковины с рычагом сбоку, донным клапаном и гибкой подводкой.

L90

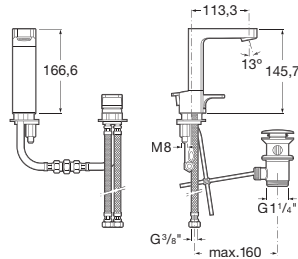

5A3801C00	Mezclador para lavabo con maneta de repisa, desagüe automático y enlaces de alimentación flexibles.	<i>Monoblock basin mixer, deck-mounted handle, pop-up waste and flexible supply hoses.</i>	Mitigeur monotrou pour lavabo, avec poignée sur plan, vidage automatique et raccords d'alimentation flexibles.	Смеситель-моноблок для раковины, с рычагом, монтируемым на раковину, донным клапаном и гибкой подводкой.
-----------	---	--	--	--

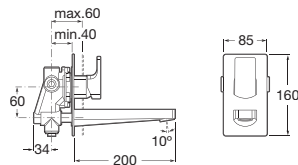

5A4701C00	Mezclador empotrable para lavabo.	<i>Built-in basin mixer.</i>	Mitigeur à encastrer pour lavabo.	Встраиваемый смеситель для раковины.
-----------	-----------------------------------	------------------------------	-----------------------------------	--------------------------------------

Grifería electrónica

Electronic monoblock basin

Mitigeur électronique

Электронный смеситель для раковины

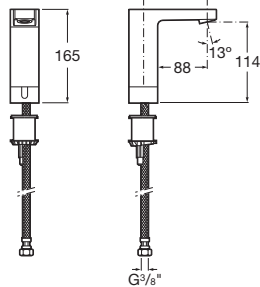

5A5601C00	Grifería electrónica para lavabo (un agua) con enlaces de alimentación flexibles. Alimentación con 4 pilas alcalinas 1,5 V LRG (AA)	<i>Electronic (monoblock) basin faucet (single water supply) with flexible supply connections. Powered by 4 AA alkaline batteries (1.5V LRG).</i>	Robinetterie électronique pour lavabo (sans commande de température) avec raccords flexibles d'alimentation. Alimenté par 4 piles alcalines 1,5 V LRG (AA).	Электронный смеситель-моноблок для раковины с гибкими соединениями. Питание от 4 щелочных батареек AA 1,5 V LRG. Подвод одной воды.
5A5701C00	Grifería electrónica para lavabo (un agua) con enlaces de alimentación flexibles. Alimentación con conexión a la red 230 V. Incluye fuente de alimentación.	<i>Electronic (monoblock) basin faucet (single water supply) with flexible supply connections. Powered by mains connection 230 V. Includes power supply.</i>	Robinetterie électronique pour lavabo (sans commande de température) avec raccords flexibles d'alimentation. Alimentation par le secteur 230 V. Avec source d'alimentation.	Электронный смеситель-моноблок для раковины с гибкими соединениями. Питание от сети 230 V, включает источник питания. Подвод одной воды.

L90

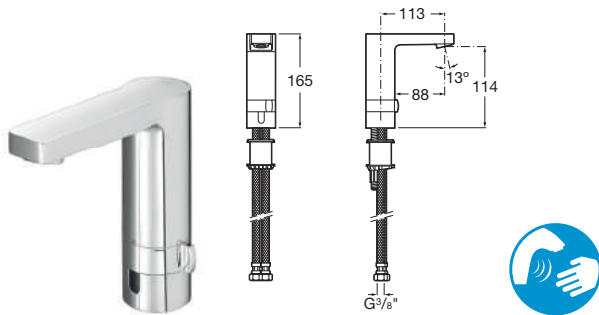

5A5301C00

Mezclador electrónico para lavabo con enlaces de alimentación flexibles. Alimentación mediante cuatro pilas alcalinas 1,5 V. LRG (AA).

Close detection electronic monoblock basin mixer with aerator, retractable chain and flexible supply hoses. Powered by four 1.5 V. LRG (AA) alkaline batteries.

Mitigeur monotrou électronique à détection courte pour lavabo avec aérateur, chaînette rétractable et raccords d'alimentation flexibles. Alimentation par quatre piles alcalines 1,5 V. LRG (AA).

Электронный смеситель-моноблок для раковины с аэратором, цепочкой и гибкой подводкой. Питание от 4 щелочных батареек AA 1,5 V LRG.

5A5501C00

Mezclador electrónico para lavabo con enlaces de alimentación flexibles. Conexión a la red 230 V. Incluye fuente de alimentación.

Electronic monoblock basin mixer with flexible supply hoses. Mains operated at 230 V. It includes power source.

Mitigeur monotrou électronique pour lavabo avec raccords d'alimentation flexibles. Connexion sur réseau 230 V. Inclue la source d'alimentation.

Электронный смеситель-моноблок для раковины с гибкой подводкой. Питание от сети 230 V, включает источник питания.

Grifería para bidé

Bidet mixer

Robinetterie pour bidet

Смеситель для биде

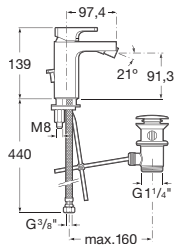

5A6001C00

Mezclador para bidé, con regulador de chorro a rotula, desague automático y enlaces de alimentación flexibles.

Monoblock bidet mixer, swivel flow regulator, pop-up waste and flexible supply hoses.

Mitigeur monotrou pour bidet, régulateur de jet à rotule, vidage automatique et raccords d'alimentation flexibles.

Смеситель-моноблок для биде с шарнирным регулятором потока, донным клапаном и гибкой подводкой.

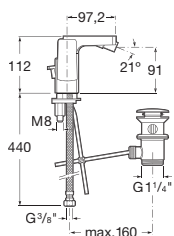

5A6301C00





Mezclador para bidé con maneta lateral, regulador de chorro a rotula, desague automatico y enlaces de alimentación flexibles.

Monoblock bidet mixer, with handle side, swivel flow regulator, pop-up waste and flexible supply hoses.

Mitigeur monotrou pour bidet, avec poignée laterale, avec régulateur de jet à rotule, vidage automatique et raccords d'alimentation flexibles.

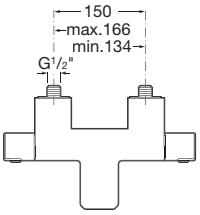
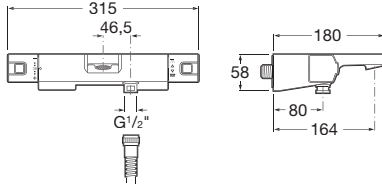
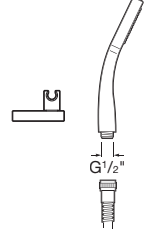
Смеситель-моноблок для биде с рычагом сбоку, шарнирным регулятором потока, донным клапаном и гибкой подводкой.

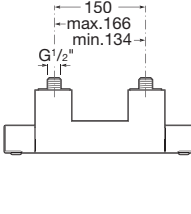
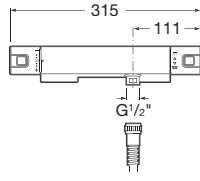
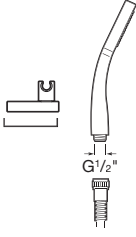
L90

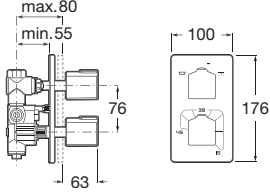
Grifería para baño y ducha	Bath-shower mixers	Robinetterie pour bain-douche	Смесители для ванны и душа
			
<p>5A1101C00 Mezclador termostático exterior con desviador-regulador de caudal para baño-ducha, ducha de mano, flexible de 1,70 m y soporte articulado alto y soporte bajo.</p>	<p><i>Wall-mounted thermostatic bath-shower mixer with diverter-flow regulator, handshower, 1.70 m flexible hose, high swivel wall bracket and low wall bracket.</i></p>	<p>Mélangeur thermostatique en façade avec déviateur-régulateur de débit pour bain-douche, douchette à main, flexible de 1,70 m et support supérieur articulé et support inférieur.</p>	<p>Монтируемый в стену термостат для ванны и душа с переключателем направления потока, гибким душевым шлангом 1,70 м, ручным душем с верхним/нижним поворотным держателем.</p>
			
<p>5A1301C00 Mezclador termostático exterior para ducha con ducha de mano, flexible de 1,70 m y soporte articulado.</p>	<p><i>Wall-mounted thermostatic shower mixer with 1.70 m flexible shower hose, handshower and swivel wall bracket.</i></p>	<p>Mitigeur thermostatique mural pour douche avec douchette, flexible de 1,70 m et support mural articulé.</p>	<p>Монтируемый в стену смеситель для душа с ручным душем, гибким душевым шлангом 1,70 м и держателем.</p>
			
<p>5A2801C00 Mezclador termostático empotrable de 1/2"-1/2" para baño-ducha (40 l/min) con desviador-regulador de caudal a las dos salidas superiores. Libre salida baño. Según tipo de instalación deberá colocarse una llave de paso.</p>	<p><i>1/2"-1/2" built-in thermostatic bath-shower mixer (40 l/min) with diverter-flow regulator for the two top outlets. Free outlet to bath. According to the type of installation, a stopcock will have to be fitted.</i></p>	<p>Mitigeur thermostatique à encastrer de 1/2"-1/2" pour bain-douche (40 l/min) avec inverseur-régulateur de débit aux deux sorties. Sortie de bain libre. En fonction du type d'installation, il faudra aussi mettre un robinet d'arrêt.</p>	<p>1/2"-1/2" встраиваемый смеситель-термостат для душа и ванны (40 л/мин), с автоматическим переключателем для двух верхних потоков воды. Свободный выпуск воды в ванну.</p>

L90

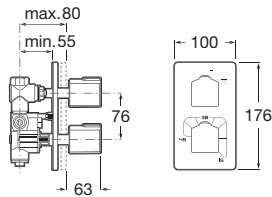
**5A2901C00**

Mezclador termostático empotrable de 1/2"-1/2" para baño o ducha (40 l/min) con llave de cierre incorporada (según tipo de instalación deberá colocarse una llave de paso).

1/2"-1/2" built-in thermostatic bath or shower mixer (40 l/min) with built-in shut-off valve (according to the type of installation, a stopcock will have to be fitted).

Mitigeur thermostatique à encastrer de 1/2"-1/2" pour bain ou douche (40 l/min) avec un robinet d'arrêt incorporé (en fonction du type d'installation, il faudra aussi mettre un robinet d'arrêt).

1/2"-1/2" встраиваемый смеситель-термостат для душа или ванны (40 л/мин) со встраиваемым запорным вентилем.

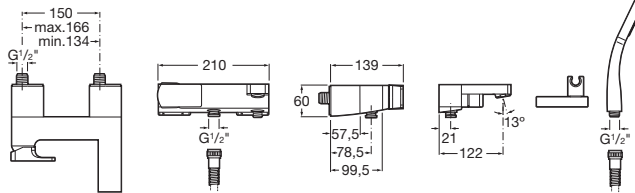
**5A0101C00**

Mezclador exterior para baño- ducha, inversor automático con retención, ducha telefono, flexible de 1,70 m y soporte ducha.

Wall-mounted bath-shower mixer with automatic diverter with retention, 1.70 m flexible shower hose and swivel shower.

Mitigeur mural avec inverseur automatique avec retention pour bain-douche, douchette, flexible de 1,70 m et support mural.

Монтируемый в стену смеситель для душа и ванны с автоматическим переключателем, с гибким душевым шлангом 1.70 м и ручным душем.

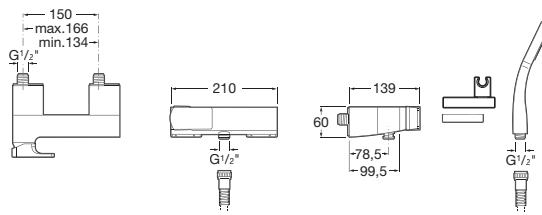
**5A2001C00**

Mezclador exterior para ducha, con ducha de mano, flexible de 1,70 m y soporte ducha.

Wall-mounted shower mixer, 1.70 m flexible shower hose and swivel shower.

Mitigeur mural pour douche, douchette, flexible de 1,70 m et support mural.

Монтируемый в стену смеситель для душа с автоматическим переключателем, с гибким душевым шлангом 1.70 м и ручным душем.

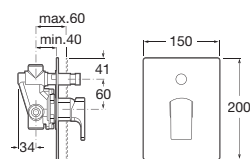
**5A0601C00**

Mezclador empotrable de 1/2" para baño- ducha, con retención e inversor automático.

1/2" built-in bath-shower mixer, with retention, automatic diverter.

Mitigeur encastrable de 1/2" pour bain-douche, avec retention et inverseur automatique.

Встраиваемый смеситель для ванны и душа, с автоматическим дивертором, с фиксацией.

L90

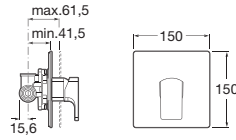

5A2201C00 Mezclador empotrable de 1/2", para baño o ducha. *1/2" built-in bath or shower mixer.* Mitigeur à encastrer de 1/2" pour bain ou douche. *Встраиваемый смеситель 1/2" для ванны или душа.*

Grifería para cocina

Kitchen mixers

Robinetterie pour cuisine

Смеситель для мойки

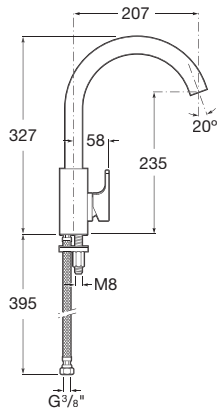

5A8301C00 Mezclador para fregadero con caño giratorio, y enlaces de alimentación flexibles. *Monoblock sink mixer with swivel spout and flexible supply hoses.* Mitigeur monotrou pour évier à bec mobile avec raccords d'alimentation flexibles. *Смеситель-моноблок с поворотным изливом и гибкой подводкой.*

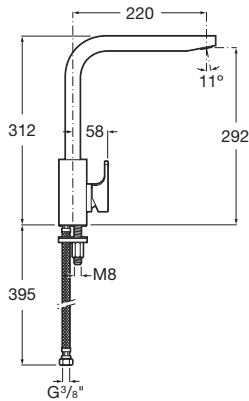

5A8501C00 Mezclador para fregadero con caño giratorio, y enlaces de alimentación flexibles. *Monoblock sink mixer with swivel spout and flexible supply hoses.* Mitigeur monotrou pour évier à bec mobile avec raccords d'alimentation flexibles. *Смеситель-моноблок с поворотным изливом и гибкой подводкой.*