

## Loft



## Grifería para lavabo

## Basin mixers

## Mélangeurs pour lavabo

## Смесители для раковины

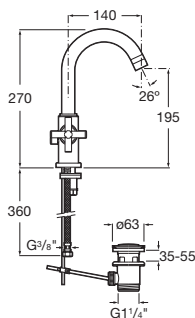
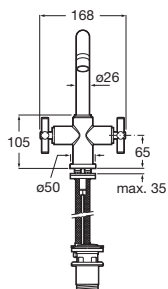

5A3043C00

Mezclador para lavabo con caño alto giratorio, aireador, desagüe automático y enlaces de alimentación flexibles.

Monoblock basin mixer with high swivel spout, aerator, pop-up waste and flexible supply hoses.

Mélangeur monotrou pour lavabo à bec mobile haut avec aérateur, vidage automatique et raccords d'alimentation flexibles.

Смеситель-моноблок для раковины с высоким подвижным изливом, аэратором, донным клапаном и гибкой подводкой воды.

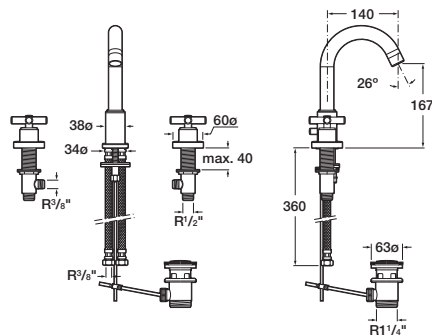

5A4443C00

Grifería mezcladora para lavabo con caño central giratorio, aireador, desagüe automático y enlaces de alimentación flexibles.

Deck-mounted basin mixer with central swivel spout, aerator, pop-up waste and flexible supply hoses.

Mélangeur trois trous sur gorge pour lavabo à bec mobile avec aérateur, vidage automatique et raccords d'alimentation flexibles.

Монтируемый на край раковины смеситель с центральным подвижным изливом, аэратором, донным клапаном и гибкой подводкой воды.

P-IX 18621/IA

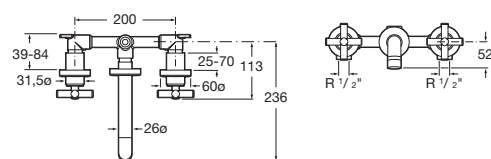

5A4743C00

Mezclador empotrable a pared para lavabo con respaldo con aireador y caño de 190 mm.

Wall built-in basin mixer with aerator and 190 mm spout.

Mélangeur mural à encastrer pour lavabo avec aérateur et bec de 190 mm.

Монтируемый в стену смеситель для раковины с аэратором и изливом 190 мм.

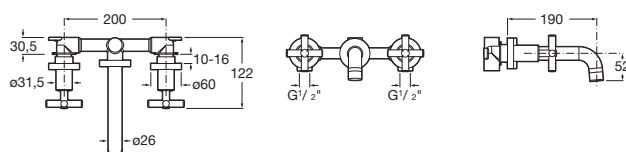

5A4643C00

Mezclador empotrable para lavabo con respaldo con aireador y caño de 190 mm.

Built-in mixer for basin with fitting with aerator and 190 mm spout.

Mélangeur à encastrer pour lavabo avec dossier avec aérateur et bec de 190 mm.

Встраиваемый смеситель для раковины с фартуком с аэратором и изливом 190 мм.

## Loft

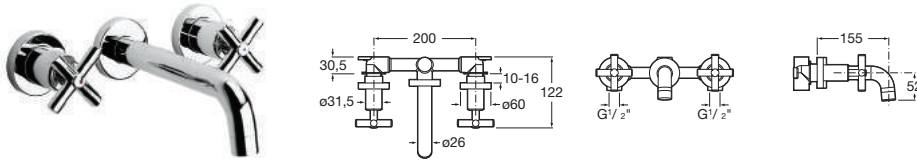

**5A4543C00**

Mezclador empotrable para lavabo con respaldo con aireador y caño de 155 mm.

*Built-in mixer for basin with fitting with aerator and 155 mm spout.*

Mélangeur à encastrer pour lavabo avec dossier avec aérateur et bec de 155 mm.

*Встраиваемый смеситель с аэратором и изливом 155 мм для раковины с фартуком*

### Grifería para bidé

### Bidet mixer

### Mélangeur pour bidet

### Смеситель для биде

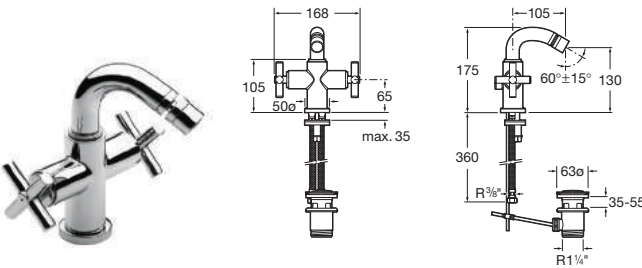

**5A6043C00**

Mezclador para bidé con regulador de chorro a rótula, desagüe automático y enlaces de alimentación flexibles.

*Monoblock bidet mixer with swivel flow regulator, pop-up waste and flexible supply hoses.*

Mélangeur monotrou pour bidet avec régulateur de jet à rotule, vidage automatique et raccords d'alimentation flexibles.

*Смеситель для биде с шарнирным регулятором потока, донным клапаном и гибкой подводкой.*



## Loft

Grifería para  
baño y ducha

Bath-shower  
mixers

Robinetterie pour  
bain-douche

Смесители для ванны  
и душа

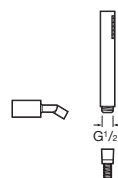
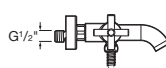
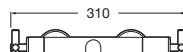
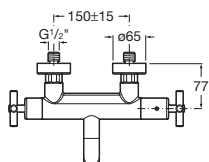

5A1143C00

Mezclador termostático exterior con desviador-regulador de caudal para baño-ducha, ducha de mano, flexible de 1,70 m y soporte articulado.

Wall-mounted thermostatic bath-shower mixer with diverter-flow regulator, 1.70 m flexible shower hose, handshower and swivel wall bracket.

Mélangeur thermostatique mural avec inverseur-régulateur de débit pour bain-douche, douchette, flexible de 1,70 m et support mural articulé.

Монтируемый в стену термостат для ванны и душа с переключателем потока, гибким душевым шлангом 1,70 м, ручным душем и поворотным держателем.

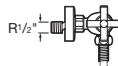
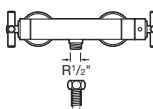
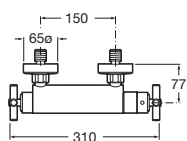

5A1343C00

Mezclador termostático exterior para ducha con ducha de mano, flexible de 1,50 m y soporte articulado.

Wall-mounted thermostatic shower mixer with 1.50 m flexible shower hose, handshower and swivel wall bracket.

Mélangeur thermostatique mural pour douche avec douchette, flexible de 1,50 m et support mural articulé.

Монтируемый в стену термостат для душа с гибким душевым шлангом 1,50 м, ручным душем и поворотным держателем.

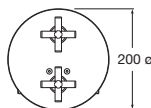
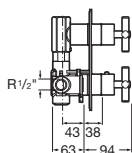

5A0743C00

Mezclador termostático empotrable de 1/2"-1/2" para baño o ducha (30 l/min) con llave de cierre incorporada a salida ducha y libre salida baño (según tipo de instalación deberá colocarse una llave de paso).

1/2"-1/2" built-in thermostatic bath or shower mixer (30 l/min) with built-in shut-off valve for shower and free outlet to bath (according to the type of installation, a stopcock will have to be fitted).

Mitigeur thermostatique à encastrer de 1/2"-1/2" pour bain ou douche (30 l/min) avec un robinet d'arrêt incorporé à la sortie de la douche ou à la sortie libre du bain (en fonction du type d'installation, il faudra aussi mettre un robinet d'arrêt).

1/2 "-1/2 " встраиваемый термостат для ванны или душа (30 л/мин) с встроенным клапаном отключения для душа и свободным выпуском в ванну (запорный кран выбирается в зависимости от типа инсталляции).

## Loft

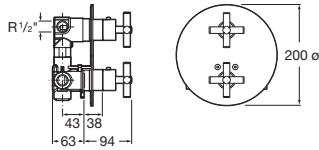

**5A0643C00**

Mezclador termostático empotrable de 1/2"-1/2" para baño o ducha (25 l/min) con desviador-regulador de caudal a las dos salidas superiores. Libre salida baño.

1/2"-1/2" built-in thermostatic bath or shower mixer (25 l/min) with diverter-flow regulator for the two top outlets. With free outlet to bath.

Mitigeur thermostatique à encastrer de 1/2"-1/2" pour bain ou douche (25 l/min) avec inverseur-régulateur de débit incorporé par deux sorties supérieures. Sortie libre du bain.

1/2 "-1/2 " встраиваемый термостат для ванны или душа (25 л/мин) с переключателем потока на два верхних выпуска. Со свободным выпуском в ванну.

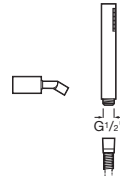
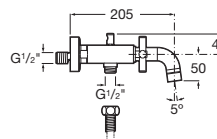
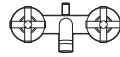
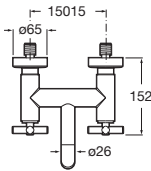

**5A0143C00**

Mezclador exterior con inversor automático con retención para baño-ducha, ducha de mano, flexible de 1,75 m con terminal cónico y soporte articulado.

Wall-mounted bath-shower mixer with automatic diverter with retention, 1.75 m flexible shower hose conical nut, handshower and swivel wall bracket.

Mélangeur mural avec inverseur automatique avec rétention pour bain-douche, douchette, flexible de 1,75 m à bout conique et support mural articulé.

Монтируемый в стену смеситель для ванны и душа с автоматическим переключателем с фиксатором, гибким душевым шлангом 1,75 м, конусообразной насадкой, ручным душем и поворотным держателем.

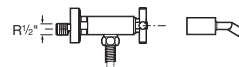
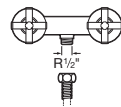
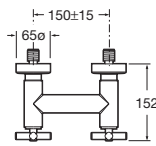

**5A2043C00**

Mezclador exterior para ducha, con ducha de mano, flexible de 1,50 m con terminal cónico y soporte articulado.

Wall-mounted shower mixer, 1.50 m flexible shower hose conical nut, handshower and swivel wall bracket.

Mélangeur mural pour douche avec douchette, flexible de 1,50 m à bout conique et support mural articulé.

Монтируемый в стену смеситель для душа с гибким душевым шлангом 1,50 м, конусообразной насадкой, ручным душем и поворотным держателем.

## Loft

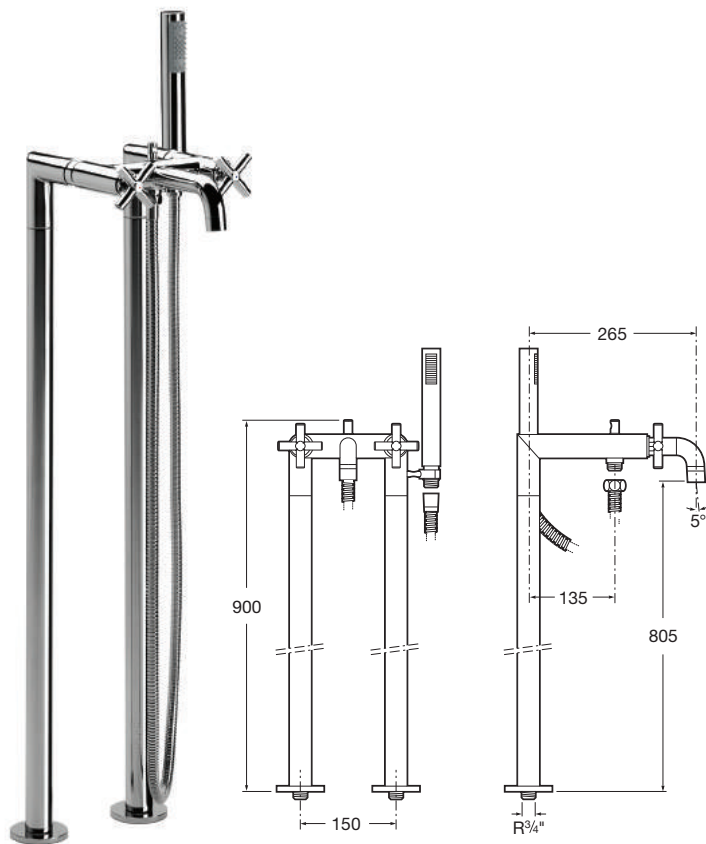

5A2743C00

Mezclador exterior con inversor automático para baño-ducha, ducha de mano, flexible de 1,75 m, soporte articulado y columnas verticales de alimentación.

*External bath-shower mixer with automatic diverter, 1.75 m flexible shower hose, handshower, swivel wall bracket and floor pillar leg.*

Mélangeur extérieur avec inverseur automatique pour bain-douche, douchette, flexible de 1,75 m, support mural articulé et colonnes verticales d'alimentation.

*Наружный смеситель для ванны и душа с автоматическим переключателем, гибким душевым шлангом 1,75 м, ручным душем, поворотным держателем и вертикальными колонками подвода воды.*

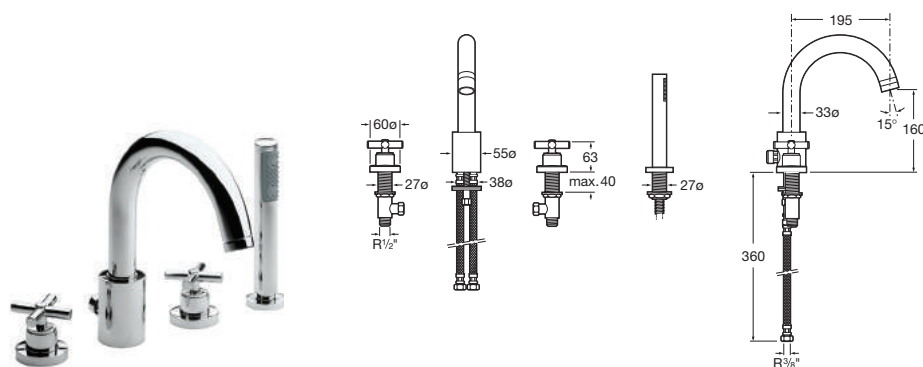

5A0943C00

Grifería mezcladora de repisa con caño central alto con inversor para baño-ducha, ducha de mano y flexible de 1,75 m.

*Deck-mounted high neck bath-shower spout with diverter, handshower and 1.75 m flexible shower hose.*

Mélangeur quatre trous sur gorge à bec haut avec inverseur pour bain-douche, douchette et flexible de 1,75 m.

*Монтируемый на край ванны смеситель с высоким изливом для ванны и душа, с переключателем, ручным душем и гибким душевым шлангом 1,75 м.*

## Loft

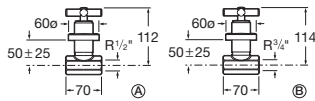

	Llave de paso. 1/2"	Built-in valve. 1/2"	Robinet d'arrêt. 1/2"	Встраиваемый клапан. 1/2 "
5A1543C00 Ⓐ	Índice F (frío).	F index (cold).	Index F (froid).	F-указатель (холодная).
5A1843C00 Ⓐ	Índice C (caliente).	C index (warm).	Index C (chaud).	C-указатель (горячая).
	3/4"	3/4"	3/4"	3/4"
5A1643C00 Ⓑ	Índice F (frío).	F index (cold).	Index F (froid).	F-указатель (холодная).
5A1943C00 Ⓑ	Índice C (caliente).	C index (warm).	Index C (chaud).	C-указатель (горячая).

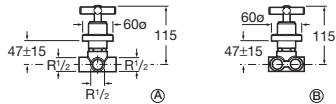

5A9043C00 Ⓐ	Inversor empotrable de 1/2" (4 bocas) para baño o ducha.	1/2" built-in diverter (4 way) for bath or shower.	Inverseur à encastrer de 1/2" (4 voies) pour bain ou douche.	1/2 " встраиваемый переключатель (4 положения) для ванны или душа.
5A9143C00 Ⓑ	Inversor empotrable de 1/2" (5 bocas) para baño o ducha.	1/2" built-in diverter (5 way) for bath or shower.	Inverseur à encastrer de 1/2" (5 voies) pour bain ou douche.	1/2 " встраиваемый переключатель (5 положений) для ванны или душа.

### Grifería para cocina

### Kitchen mixer

### Mélangeur pour cuisine

### Смеситель для кухни

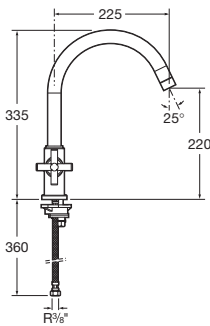
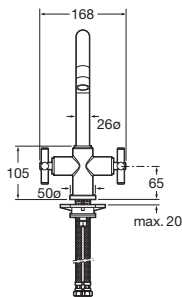

5A8443C00	Mezclador para fregadero con caño alto giratorio, aireador y enlaces de alimentación flexibles.	Monoblock sink mixer with high swivel spout, aerator and flexible supply hoses.	Mélangeur monotrou pour évier à bec mobile haut avec aérateur et raccords d'alimentation flexibles.	Смеситель-моноблок для мойки с высоким изливом, аэратором и гибкой подводкой воды.
-----------	---	---	---	--