

Element

Lavabo mural o sobre encimera **Wall-hung wash-basin or countertop basin** **Lavabo mural ou à poser sur plan** **Подвесная или накладная раковина**

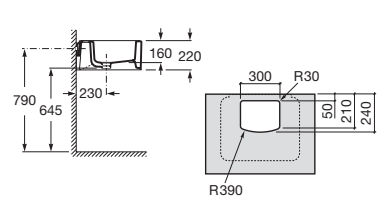
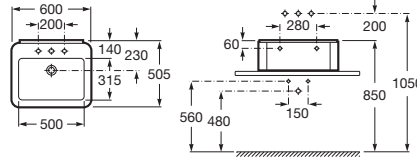

327570..0	600	○ ○ ○	Lavabo con: 527002510 Juego de fijación.	Wash-basin with: 527002510 Fixing kit.	Lavabo avec: 527002510 Jeu de fixation.	Раковина с: 527002510 Установочным комплектом.
327571..0	600	○ ● ○				

5A3562C00 Mezclador empotrable para lavabo con aireador. **Monoblock basin mixer with aerator.** Mélangeur à encastrer pour lavabo avec aérateur. **Смеситель-моноблок для раковины, с аэратором.**

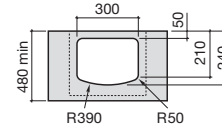
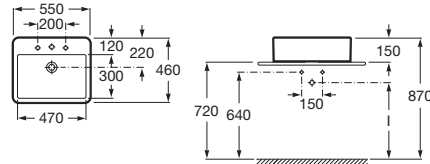

327576..0	550	○ ● ○	Lavabo sobre encimera.	Countertop basin.	Lavabo à poser sur plan.	Накладная раковина.
-----------	-----	-------	------------------------	-------------------	--------------------------	---------------------



Lavabo sobre encimera **Countertop basin** **Lavabo à poser sur plan** **Накладная раковина**

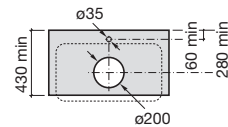
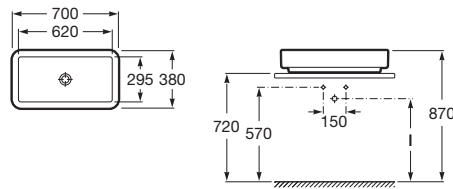





327572..0	700 x 380		Lavabo con las 4 caras esmaltadas.	Wash-basin glazed on 4 sides.	Lavabo avec 4 faces émaillées.	Глазурованная с 4-х сторон раковина.
-----------	-----------	--	------------------------------------	-------------------------------	--------------------------------	--------------------------------------



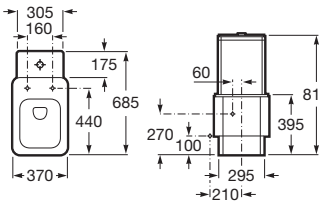
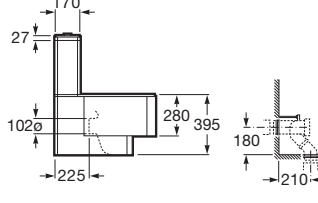

Medidas en mm. Sustituir (..) de la referencia de producto por el código de color elegido. In the product number replace (..) with the code for the chosen colour. Remplacer (..) de la référence du produit par le code de la couleur choisie. В артикуле продукта замените (..) на код выбранного цвета. ○ Orificio insinuado para la grifería. Pre-punched taphole. Trou prépercé pour la robinetterie. Намеченное отверстие под смеситель. ● Orificio practicado para la grifería. Pierced taphole. Trou percé pour la robinetterie. Отверстие под смеситель.

Element



Inodoro de tanque bajo	Close-coupled WC suite	Cuvette WC à réservoir attenant	Унитаз-компакт
	  		
342577..0 Taza de salida dual con: 527003010 Juego de fijación. 526505414 Codo para evacuación vertical.	WC pan dual outlet with: 527003010 Fixing kit. 526505414 Elbow for vertical waste.	Cuvette à évacuation duale avec: 527003010 Jeu de fixation. 526505414 Coude pour évacuation verticale.	Чаша унитаза с двойным выпуском с: 527003010 Установочным ком- плектом. 526505414 Патрубком для вертикального выпуска.
341570..0 Tanque completo con: 822860001 Juego de mecanis- mos de doble descarga 3/6 L.	Cistern complete with: 822860001 3/6 L dual-flush cistern fittings.	Réservoir complet avec: 822860001 Jeu de mécanisme à pousoir double volume 3/6 L.	Бачок комплектуется: 822860001 механизмом двойно- го слива на 3/6 литров.
892010100 Fijación codo a pared.	892010100 Fixing elbow to wall.	892010100 Fixation coude à mur.	892010100 Патрубок для вывода в стену.
801572..4 Asiento y tapa lacados de caída amortiguada.	Lacquered seat and cover with soft-closing system.	Abattant double laqué à retombée amortie.	Лакированное сиденье и крышка с механизмом «мягкое закрывание».

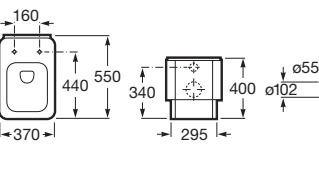
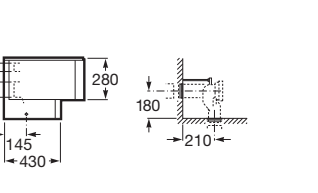



Inodoro de tanque alto o empotrable	WC Pan with high-mounted or built-in tank	Cuvette de WC à réservoir haut ou encastrable	Напольный унитаз с вы-сокорасполагаемым или встраиваемым бачком
	 		
347577..0 Taza de salida dual con: 892010000 Juego de fijación. 526505414 Codo para evacuación vertical.	WC pan dual outlet with: 892010000 Fixing kit. 526505414 Elbow for vertical waste.	Cuvette à évacuation duale avec: 892010000 Jeu de fixation. 526505414 Coude pour évacuation verticale.	Чаша унитаза с: 892010000 Установочным ком- плектом. 526505414 Патрубком для вертикального выпуска.
892010000 Fijación codo a pared.	892010000 Fixing elbow to wall.	892010000 Fixation coude à mur.	892010000 Патрубок для вывода в стену.
801572..4 Asiento y tapa lacados de caída amortiguada.	Lacquered seat and soft-close cover.	Abattant et couvercle laqués à descente retenue.	Лакированное сиденье и крышка с механизмом «мягкое закрывание».

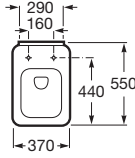
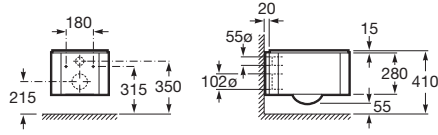

Element

Inodoro suspendido	Wall-hung WC pan	Cuvette WC mural	Подвесной унитаз
			
346577..0 Taza mural con: 822039000 Juego de anclaje.	<i>WC pan with:</i> 822039000 Anchorage kit.	Cuvette mural avec: 822039000 Jeu d'ancrage.	Чаша унитаза с: 822039000 Анкерным креплением.
801572..4 Asiento y tapa lacados de caída amortiguada.	<i>Lacquered seat and cover with soft-closing system.</i>	Abattant double laqué à retombée amortie.	Лакированное сиденье и крышка с механизмом «МЯГКОЕ ЗАКРЫВАНИЕ».

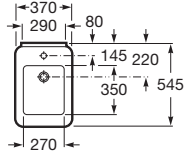
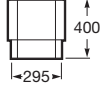

Bidé	Bidet	Bidet	Биде BTW
			
357574..0 ○ Bidé con: 357577..0 ● 527003010 Juego de fijación.	<i>Bidet with:</i> 527003010 Fixing kit.	Bidet avec: 527003010 Jeu de fixation.	Биде с: 527003010 Установочным комплектом.
506402210 Sifón curvo.	<i>Trap.</i>	Siphon courbe.	Сифон.
892808000 Manguito.	<i>Outlet connector.</i>	Manchon.	Выпускное соединение.
5A6462C00 Mezclador empotrable para lavabo con aireador.	<i>Monoblock basin mixer with aerator.</i>	Mélangeur à encastrer pour lavabo avec aérateur.	Смеситель-моноблок с аэратором для биде.



Element

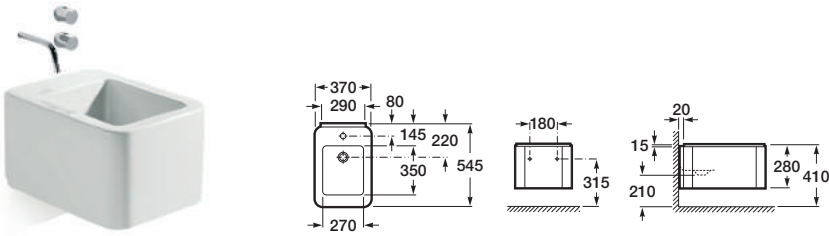

	Bidé suspendido	Wall-hung bidet	Bidet mural	Подвесное биде
				
357575..0 ○	Bidé suspendido con:	Wall-hung bidet with:	Bidet mural avec:	Подвесное биде с:
357576..0 ●	822039000 Juego de anclaje.	822039000 Anchorage kit.	822039000 Jeu d'ancrage.	822039000 Анкерным креплением.
506402210	Sifón curvo (es el recomendado).	Trap (it's the recommended one).	Siphon courbe (il est celui recommandé).	Сифон для биде (рекомендованный).
	Para instalación con:	For installation with:	Pour une installation avec:	Для установки совместно:
	527004010 Fijación mural directa a pared. 890002000 Montage-Set Bidé.	527004010 Hung directly on the wall. 890002000 Montage-Set Bidet.	527004010 Fixation murale directement sur le mur. 890002000 Montage-Set Bidet.	527004010 Крепление на стену. 890002000 Монтажные набор для биде.
5A6462C00	Mezclador empotrable para lavabo con aireador.	Monoblock basin mixer with aerator.	Mélangeur à encastrer pour lavabo avec aérateur.	Смеситель-моноблок с аэратором для биде.

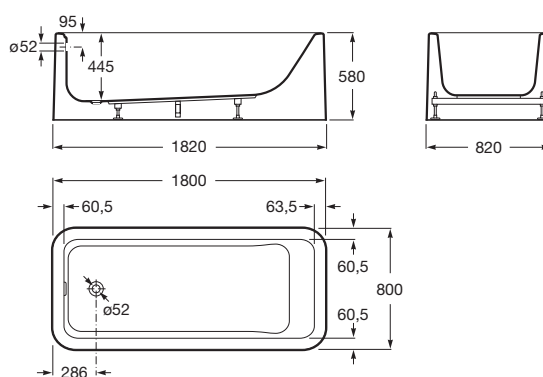
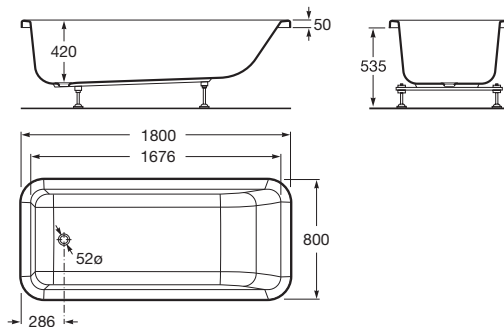

Element

Bañera Bath Baignoires Ванна



<p>248158001</p> 	<p>1800 x 800</p>	<p>Bañera One-piece, con faldón integrado y desagüe automático. Capacidad: 280 L hasta el rebosadero. Instalación exenta (Freestanding).</p>	<p><i>One-piece bath, with integrated panels and pop-up waste. Capacity: 280 L up to overflow. Freestanding installation.</i></p>	<p>Baignoire One-piece, avec tablier incorporé et trop-plein automatique. Capacité: 280 L jusqu'au trop-plein. Sans installation (Freestanding).</p>	<p>Ванна One-piece, со встроенными панелями и донным клапаном. Вместимость: 280 литров до перелива. Для установки в качестве свободностоящей (Freestanding).</p>
<p>247704..0</p> 	<p>Bañera acrílica. Capacidad: 280 L hasta el rebosadero. Se expide con pies regulables. Para encastrar.</p>	<p><i>Acrylic bath. Capacity: 280 L up to overflow. Supplied with adjustable feet. For recessed installation.</i></p>	<p>Baignoire acrylique. Capacité: 280 L jusqu'au trop-plein. Livrée avec pieds réglables. À encastrer.</p>	<p>Акриловая ванна. Вместимость: 280 литров до перелива. Поставляется с регулируемыми ножками. Для встраивания.</p>	

